

# G♥DIK

**EVENT**



# Indholdsfortegnelse

Katalog		Hjemmeside
S.1 - 5	Vacuum toiletter med tank og tilslutning	1
S.6	Handicap/pusletoilet og bad på trailer	2
S.8	Urinalunit og håndsprit	3
S.9 - 10	Toiletter med skyl	4
S.11	Toiletter og urinaler med tank	5
S.14 - 17	Bademodul, vogne og badeland	6 - 7
S.18	Bagagebokse og vekselaautomater	8
S.19 - 21	Billet og information	9
S.22 - 25	Salgs og lagercontainere	10
S.26 - 31	Salgs og merchandisevogne	11
S.32 - 34	Kontorvogne og moduler	12
S.35 - 37	Skyliner, Side by side	13
S.38 - 43	Beboelsesvogne	14
S.44 - 46	Køkkencontainer og køkkenvogne	15
S.47	Opvaskevogn	16
S.48	Vaskerivogne	17
S.49 - 51	Køl/frysetrailer og container	18
S.52 - 53	Isterninger	19
S.54 - 55	Stilladsbarer og rullestillads	20
S.56	Mobil tribuner	21
S.57	Barrierer og lastbil anhængere	22
S.58 - 62	Hegn og hegnsdug	23
S.63 - 65	Bannere	36
S.66	Teleskoplæsser og gaffeltrucks	24
S.67	Hedvandsrensere	25
S.68 - 69	Affaldsopsamlere	26
S.70	Traktor, kost og trailer	27
S.71	John Deere Gator	28
S.72 - 73	El-biler	29
S.74 - 76	Vaske, vandposter og stander	30
S.77 - 78	Cykelstativer og affaldsstativer	31
S.79	Spildevandstanke	32
S.80	Vandtanke og Pumper	33
S.81	Forbrugsstoffer	34
S.82	Transport og service	
S.83 - 85	Armbånd	36
S.86	Overkørselsbakker, Trailer og tanke	37 - 38
S.87	Flagstænger og flag	39
S.88	Airdancer	40
S.89	Terrorsikring	41
S.90 - 92	Adresser og døgnservice	



Har du brug for generatorer og el-materiel eller teknik og betalingsløsninger. Så tag et kig i vores andre kataloger. Find dem her [Godik.dk](http://Godik.dk)



# Vacuum Toiletmodul m/ 3 toiletter og tank

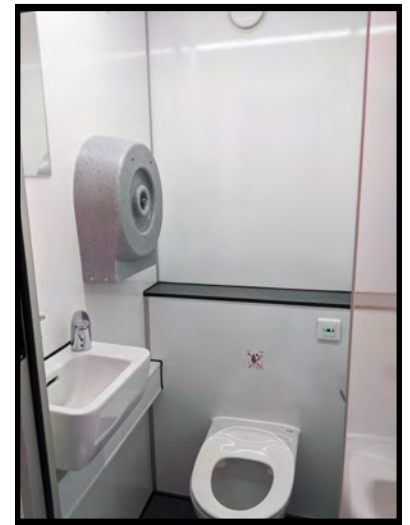

Toiletmodul med tank eller direkte tilslutning til el, vand og kloak. Kan seriekobles op til 3 moduler.



## Vacuum Toiletmodul m/ 3 toiletter og tank varenr. 04103

- Kapacitet: ca. 75 besøg per time
- Tankkapacitet: ca. 600 besøg
- Mål: H: 238, B: 120, L: 360 cm.
- Vægt: 919 kg.
- El-tilslutning: 400V 16A CEE stik
- Max. effektforbrug: 3350W
- Vandtilslutning: 3/4" Nito kobling
- Afløb: 1" Nito kobling
- Pumpelængde: 30 m
- Tank: 230 l. vand / 614 l. spildevand
- Håndvaske: 3 stk m/berøringfri vandhaner
- Inventar: Lys LED udv. og indv., dispenser, spejl, knager, Lysindikator for fri/optaget over indgangsdøre, vacuum toilet med sensorstyret skyllesystem Kan påføres banner med keder i top og bund H. 210 B. 112 cm.. Kan seriekobles op til 3 moduler.

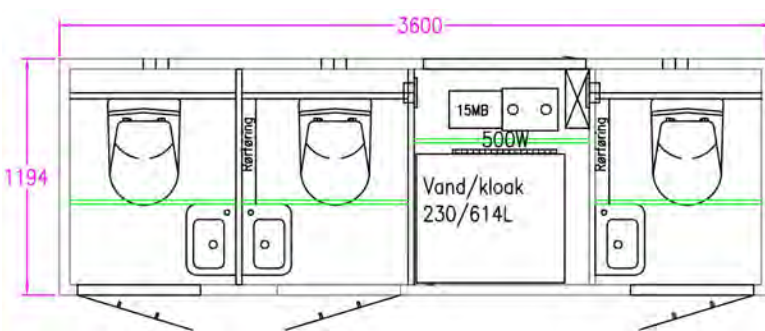

## Vacuum Toiletmodul med 3 toiletter, op til 4 moduler pr. transport

Varenr.	Materiel
04103	Vacuum Toiletmodul m/ 3 toiletter og tank
1980	Opfyldning af vandtank incl. forbrugsstoffer vacuumvogn
09214	Slutrengøring af vacuummodul incl. tømning af spildevandstank
09100/09150	Tilkobling eller frakobling af toiletmodul
14013/14	Levering og afhentning hverdage 06.00 - 16.00

**INDHENT TILBUD  
70201816**

**Lejepris op til 7 dage. Eff. 7 dage 50% af lejepris pr. arrangement**

Priser er ex. forsikring, track & trace, miljø/dieseltillæg, transport og moms  
Eksprestillæg 500,- på ordrer modtaget senere end 12 dage før levering

## Vacuum toiletvogn med 10 eller 16 toiletter

### Vacuum toiletvogn med 10 toiletter varenr. 02138

- Kapacitet: ca. 250 besøg per time
- Mål: H. 315, B. 250, L. 520 cm.
- El-tilslutning: 400V 16A CEE stik
- Max. effektforbrug: 8000W
- Vandtilslutning: 3/4" Nito kobling
- Afløb: 2" C-kobling (2" brandslange)
- Pumpelængde: 30 m
- Vacuumanlæg 1 stk m/skyl og sug
- Håndvaske: 2 stk m/berøringsfri vandhaner
- Synsfri sammenkobling: 2.800 kg.
- Inventar: Lys LED udv. og indv., dispenser, spejl, knage, Lysindikator for fri/optaget over indgangsdøre, vacuum toilet med sensorstyret skyllesystem. Kan påføres banner i enden med keder i top og bund H. 153 B. 198 cm.

### Vacuum toiletvogn med 16 toiletter varenr. 02140

- Kapacitet: ca. 400 besøg per time
- Mål: H. 315, B. 250, L. 730 cm.
- El-tilslutning: 400V 32A CEE stik
- Max. effektforbrug: 7920W
- Vandtilslutning: 3/4" Nito kobling
- Afløb: 2" C-kobling (2" brandslange)
- Pumpelængde: 30 m
- Vacuumanlæg 1 stk m/skyl og sug
- Håndvaske: 2 stk m/tempstop vandhane
- Synsfri sammenkobling: 3.500 kg.
- Inventar: Lys LED udv. og indv., dispenser, spejl, knage, Lysindikator for fri/optaget ved indgangsdøre. Kan påføres banner i enden med keder i top og bund H. 153 B. 198 cm.

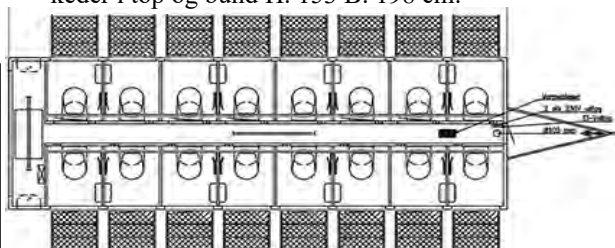
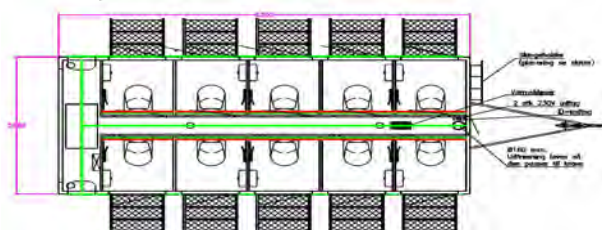

## Vacuum toiletvogn med 10 eller 16 toiletter for tilslutning eller combitank

### Varenr. Materiel

02138	Vacuum toiletvogn med 10 toiletter og 2 håndvaske, 25 m. vand og afløbsslange samt elkabel
02140	Vacuum toiletvogn med 16 toiletter og 2 håndvaske, 25 m. vand og afløbsslange samt elkabel
8030	Startpakke vacuum toiletvogn Toilettepapir, Alcogel, Madameposer
02145	Combitank for vand og spildevand med vandværk for op til 5000 besøg
09100/09150	Tilkobling eller frakobling af toiletvogn
09210	Slutrengøring af vacuumvogn
07525	Pumpebrønd med kværn, el-tilslutning 3x16A 400V CEE stik, pumpelængde 300 meter
07545	Vandslange 3/4" 25 meter med Nito kobling
07546	Vandslange 2" 30 meter med C-kobling
07565	Afløbsslange 2" 30 meter med C-kobling
09000	Tømning af Combitank
14013/14	Levering og afhentning hverdage 06.00 - 16.00

**INDHENT TILBUD  
70201816**

**Lejepris op til 7 dage. Eff. 7 dage 50% af lejepris pr. arrangement**

Priser er ex. forsikring, track & trace, miljø/dieseltillæg, transport og moms  
Eksprestillæg 500,- på ordrer modtaget senere end 12 dage før levering

# Vacuum toiletvogn, med 2 eller 4 wc, håndvask, direkte tilslutning eller tank



Nr. 02134



Nr. 02136

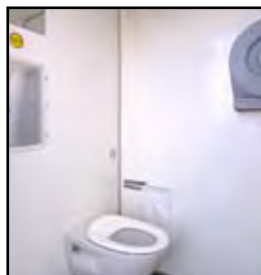

## Vacuum toiletvogn 2 wc. varenr. 02134

- Tankkapacitet: ca. 600 besøg
- Kapacitet: ca. 50 besøg per time
- Mål: H. 280, B. 225, L. 240 cm.
- El-tilslutning: 400V 16A CEE stik
- Max. effektforbrug: 5850W
- Tank: 300 l. vand / 600 l. spildvand
- Vandtilslutning: 3/4" Nito kobling
- Afløb: 1" Nito kobling
- Pumpelængde: 30 m
- Synsfri sammenkobling: 1.500 kg.
- Inventar: Lys LED udv. og indv., radiator, dispenser håndvask, spejl, knage, 15 l. varmtvandsbeholder

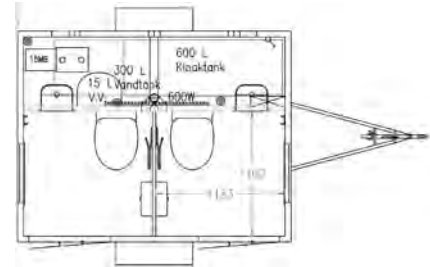

## Vacuum toiletvogn 4 wc. varenr. 02136

- Tankkapacitet: ca. 1200 besøg
- Kapacitet: ca. 100 besøg per time
- Mål: H. 295, B. 230, L. 420 cm.
- El-tilslutning: 400V 16A CEE stik
- Max. effektforbrug: 6510W
- Tank: 600 l. vand / 1200 l. spildvand
- Vandtilslutning: 3/4" Nito kobling
- Afløb: 1" Nito kobling
- Pumpelængde: 30 m
- Synsfri sammenkobling: 2.850 kg.
- Inventar: Lys LED udv. og indv., radiator, dispenser, håndvask, spejl, knage, 15 l. varmtvandsbeholder



**Vacuum toiletvogn, kapacitet ca. 90 eller 180 besøg pr. time med direkte tilslutning eller indbygget tanke, incl. startpakke og sluttømning**

**Varenr. Materiel**

02134 Vacuum toiletvogn, tanke, 2 toiletter, håndvaske, 25 m. vand og afløbsslange, elkabel, startpakke

02136 Vacuum toiletvogn, tanke, 4 toiletter, håndvaske, 25 m. vand og afløbsslange, elkabel, startpakke

1980 Opfyldning af vandtank incl. forbrugsstoffer vacuumvogn

09214 Slutrengøring af vacuumvogn incl. tømning af spildevandstank

09100/09150 Tilkobling eller frakobling af toiletvogn

14013/14 Levering og afhentning hverdage 06.00 - 16.00

**INDHENT TILBUD  
70201816**

**Lejepris op til 7 dage. Eff. 7 dage 50% af lejepris pr. arrangement**

Priser er ex. forsikring, track & trace, miljø/dieseltillæg, transport og moms

Eksprestillæg 500,- på ordrer modtaget senere end 12 dage før levering

## VIP toiletvogn m/6 WC m/Vacuum og tank



VIP toiletvogn m/6 WC m/Vacuum og tank varenr. 02142

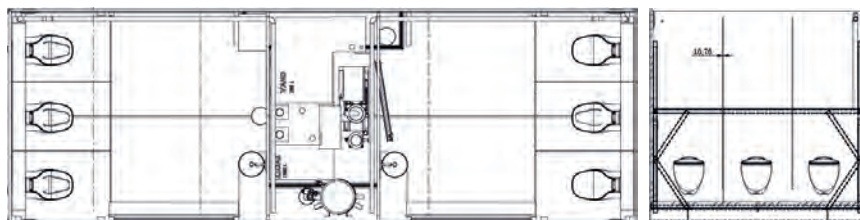

- Tankkapacitet: ca. 2000 besøg
- Kapacitet: ca. 150 besøg per time
- Mål: H. 315, B. 250, L. 730 cm.
- El-tilslutning: 400V 32A CEE stik
- Max. effektforbrug: 8460W
- Tank: 2x600 l. vand / 2x1000 l. spildvand
- Vandtilslutning: 3/4" Nito kobling
- Afløb: 2" C-kobling (2" brandslange)
- Pumpelængde: 30 m
- Vacuumanlæg 1 stk m/skyl og sug
- Håndvaske: 2 stk m/tempstop vandhane
- Synsfri sammenkobling: 3.500 kg.
- Egenvægt: 3.500 kg.
- Inventar: 3 dametoiletter, 3 herretoiletter, lys LED udv. og indv., radiator, spejl, knage, skydedøre, håntørre og højtalere for musik

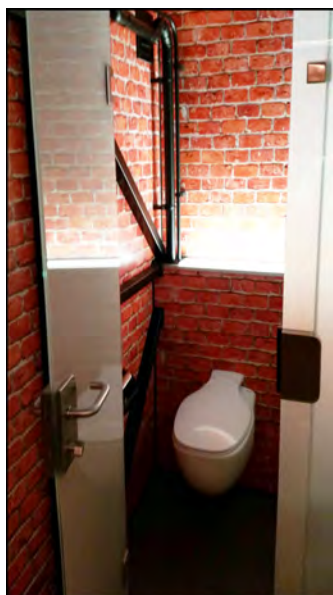
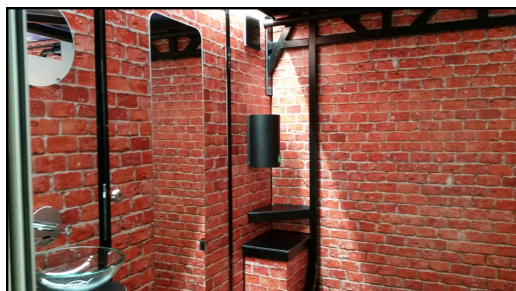

### VIP toiletvogn med 6 Vacuum toiletter 3 dame og 3 herre med tank

#### Varenr. Materiel

02142 VIP toiletvogn m/6 WC m/Vacuum incl. 25 m. vand og afløbsslange samt elkabel

1982 Opfyldning af vandtank incl. forbrugsstoffer vacuumvogn

09216 Slutrengøring af vacuumvogn incl. tømning af spildevandstank

8032/8040 Startpakke VIP toiletvogn eller Dekopakke V.I.P toiletvogn

09100/09150 Tilkobling eller frakobling af toiletvogn

14013/14 Levering og afhentning hverdage 06.00 - 16.00

**INDHENT TILBUD  
70201816**

**Lejepris op til 7 dage. Eff. 7 dage 50% af lejepris pr. arrangement**

Priser er ex. forsikring, track & trace, miljø/dieseltillæg, transport og moms

Eksprestillæg 500,- på ordrer modtaget senere end 12 dage før levering

# Vacuum toiletvogn, 12 toiletter, håndvask direkte tilslutning eller indbyggede tanke

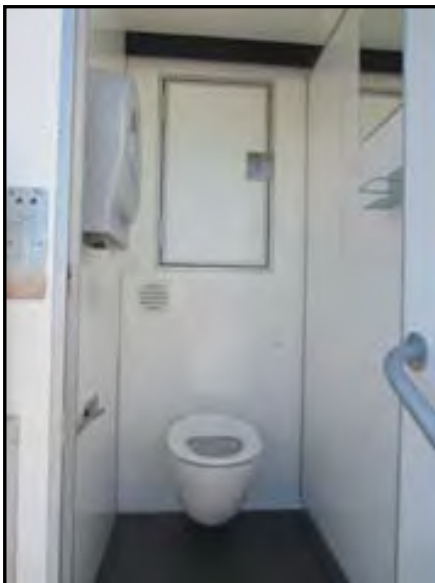
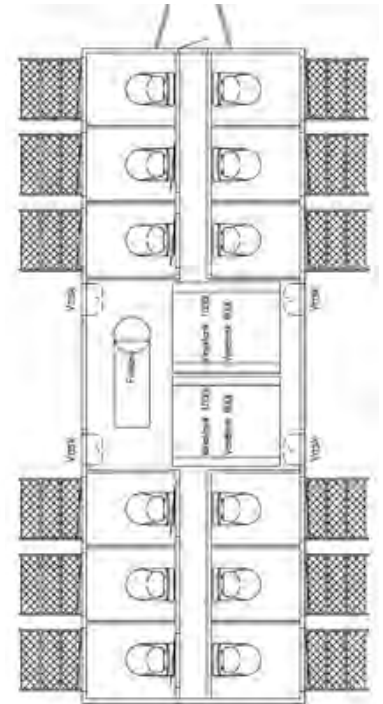

## Vacuum toiletvogn med 12 toiletter og håndvaske incl. startpakke varenr. 02139

- Tankkapacitet: ca. 2000 besøg
- Kapacitet: ca. 300 besøg per time
- Mål: H. 315, B. 250, L. 730 cm.
- El-tilslutning: 400V 32A CEE stik
- Max. effektforbrug: 8460W
- Tank: 2x600 l. vand / 2x1000 l. spildvand
- Vandtilslutning: 3/4" Nito kobling
- Afløb: 2" C-kobling (2" brandslange)
- Pumplængde: 30 m
- Vacuumanlæg 1 stk m/skyl og sug
- Håndvaske: 4 stk m/tempstop vandhane
- Synsfri sammenkobling: 3.500 kg.
- Egenvægt: 3.500 kg.
- Inventar: Lys LED udv. og indv., radiator, dispenser, spejl, knage, Lysindikator for fri/optaget ved indgangs døre.

## Vacuum toiletvogn, kapacitet ca. 540 besøg pr. time med direkte tilslutning eller indbygget tanke, V.I.P. toiletvogn med tanke, incl. sluttømning

### Varenr. Materiel

02139	Vacuum toiletvogn, tanke, 12 toiletter, håndvaske, 25 m vand og afløbsslange, elkabel, startpakke
1982	Opfyldning af vandtank incl. forbrugsstoffer vacuumvogn
09216	Slutrenøring af vacuumvogn incl. tømning af spildevandstank
09100/09150	Tilkobling eller frakobling af toiletvogn
14013/14	Levering og afhentning hverdage 06.00 - 16.00

**INDHENT TILBUD  
70201816**

**Lejepris op til 7 dage. Eff. 7 dage 50% af lejepris pr. arrangement**

Priser er ex. forsikring, track & trace, miljø/dieseltillæg, transport og moms  
Eksprestillæg 500,- på ordrer modtaget senere end 12 dage før levering

## Vacuum pusle/handicap toiletvogn med og uden tank



### Vacuum pusle/handicaptolietvogn med sænkbar aksel varenr. 03515

- Kapacitet: ca. 25 besøg per time
- Mål: H 260, B. 230, L. 240 cm.
- El-tilslutning: 230V 16 A CEE stik
- Max. effektforbrug: 6110W
- Egenvægt: 1.000 kg.
- Synsfri sammenkobling: 1.000 kg.
- Vandtilslutning: 3/4" Nito kobling
- Afløbstilslutning: 1" Nito kobling
- Afløbskvern med pumpe kap. 100 m.
- Inventar: Lys LED udv. og indv., radiator, dispenserholder, håndvask, spejl, knager og mikroovn.

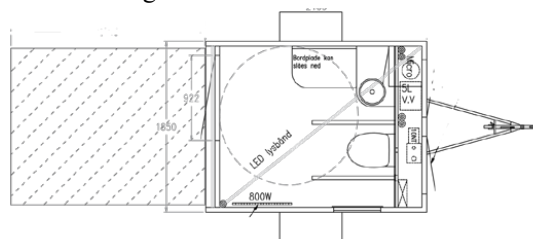

### Vacuum pusle/handicaptolietvogn med sænkbar aksel og tank varenr. 03516

- Tankkapacitet: ca. 300 besøg
- Kapacitet: ca. 25 besøg per time
- Mål: H 260, B. 230, L. 240 cm.
- El-tilslutning: 230V 16 A CEE stik
- Max. effektforbrug: 6110W
- Egenvægt: 1.500 kg.
- Synsfri sammenkobling: 1.000 kg.
- Tank: 200 l. vand / 300 l. spildvand
- Vandtilslutning: 3/4" Nito kobling
- Afløbstilslutning: 1" Nito kobling
- Afløbskvern med pumpe kap. 100 m.
- Inventar: Lys LED udv. og indv., radiator, dispenser holder, håndvask, spejl, knager og mikroovn.

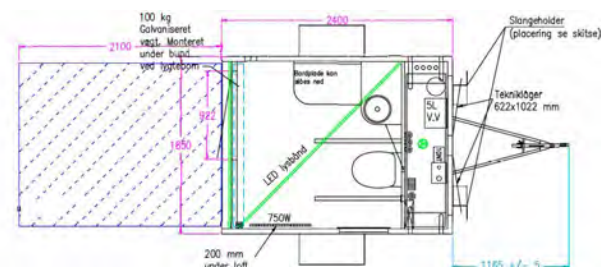

## Vacuum pusle/handicap toiletvogn med mikroovn fås med og uden tank

### Varenr. Materiel

03515	Vacuum pusle/handicap toiletvogn og afløbskvern for direkte tilslutning incl. 25 m. slangesæt
03516	Vacuum pusle/handicap toiletvogn med afløbskvern og tank
09180	Opfyldning af vandtank incl. forbrugsstoffer vacuumvogn
09215	Slutrengøring af vacuumvogn incl. tømning af spildevandstank
09100/09150	Tilkobling eller frakobling af vacuum pusle/handicap toiletvogn
14013/14	Levering og afhentning hverdage 06.00 - 16.00

**INDHENT TILBUD  
70201816**

**Lejpris op til 7 dage. Eff. 7 dage 50% af lejepris pr. arrangement**

Priser er ex. forsikring, track & trace, miljø/dieseltillæg, transport og moms  
Eksprestillæg 500,- på ordrer modtaget senere end 12 dage før levering



# Vacuum pusle/handicap toiletvogn med vacuum toilet, vaskebord, bad og travers lift



## Handicap vacuum toilet med vaskebord, bad og travers lift samt sænkbar aksel varenr. 03505

- Kapacitet: ca. 25 besøg per time
- Mål: H. 325, B. 228, L. 420 cm.
- El-tilslutning: 400V 16 A CEE stik
- Max. effektforbrug: 6110W
- Egenvægt: 1.800 kg.
- Synsfri sammenkobling: 2.000 kg.
- Vandtilslutning: 3/4" Nito kobling
- Afløbstilslutning: 1" Nito kobling
- Afløbskværn med pumpe kap. 50 m.
- Inventar: Travers lift, handicapbøjler, handicap armatur, vaskebord som kan slås op, bruse armatur med ekstra lang slange, affaldsspand.

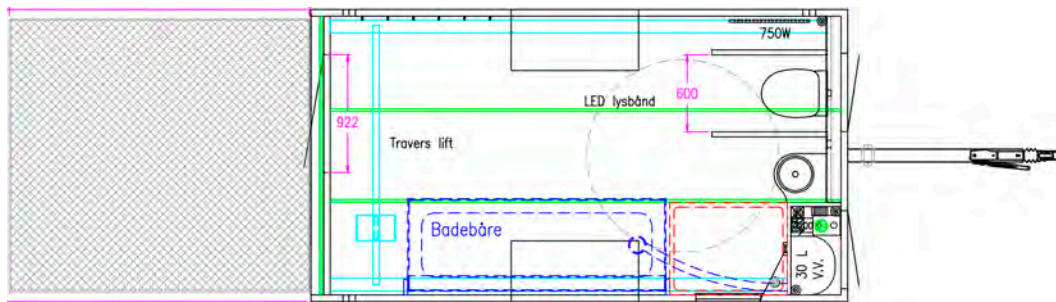

## Vacuum handicap toiletvogn med travers lift

### Varenr. Materiel

03505 Handicap vacuum toilet med vaskebord, bad og travers lift incl. 25 m. slangesæt

09100/09150 Til- eller frakobling af handicaptrailer med bad og toilet

09205 Slutrengøring af handicaptrailer med bad og toilet

14011/12 Levering og afhentning hverdage 06.00 - 16.00

**INDHENT TILBUD  
70201816**

**Lejepris op til 7 dage. Eff. 7 dage 50% af lejepris pr. arrangement**

Priser er ex. forsikring, track & trace, miljø/dieseltillæg, transport og moms  
Eksprestillæg 500,- på ordrer modtaget senere end 12 dage før levering

## Urinalunit 8 personer og stander for alcogel 85%

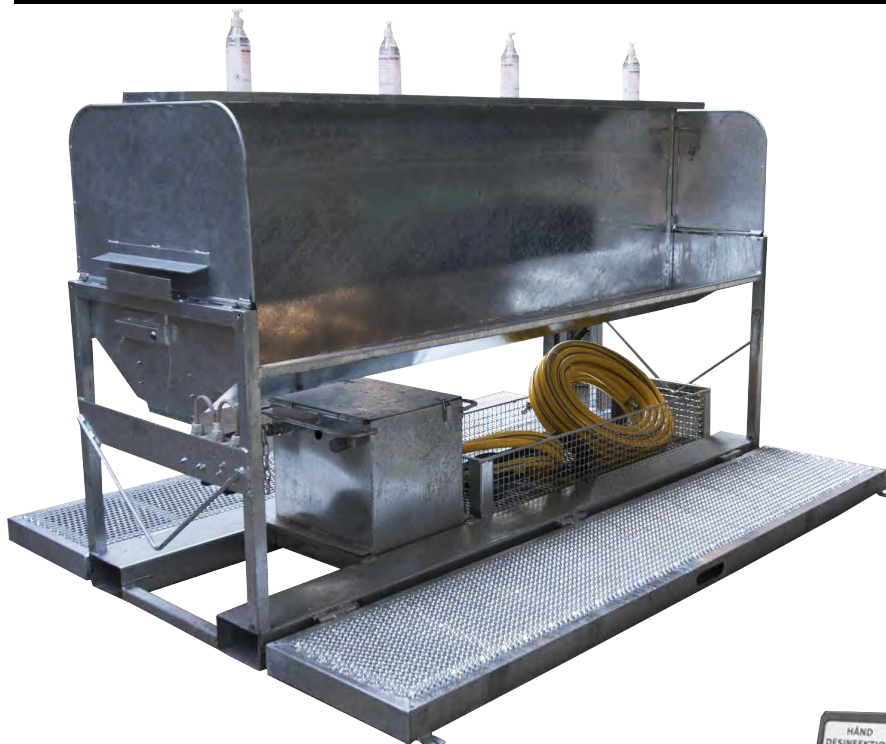

Urinalunit 8 personer inkl. afløbspumpe og slanger

### Urinalunit med afløbspumpe for 8 pers. varenr. 02310

- Kapacitet: ca. 400 besøg pr. time
- Mål: H. 90 B. 70 L. 250 cm
- Vægt: 550 kg
- Afløbstilslutning: 1" Nito kobling
- El-tilslutning: 230 V 16 amp CEE Stik
- Max. effektforbrug: 650W
- Pumpelængde: 50 m
- Stabelbar op til 21 stk pr. transport
- kobling 25 m. og 25 m. elkabel 230V/16 amp
- Beskrivelse: Kan seriekobles med andet urinalunit, slange medfølger med 1" Nito kobling 5m. Udført i galvaniseret stål. Plads til sæbedispensere



### Dispenser for 6 flasker til montering på hegn varenr. 07035

- Kapacitet: 6 x 600 ml flasker

### Stander for 5 liters dunk varenr. 07036

- Kapacitet: 5 liter dunk med pumpe



Urinalunit transporteres op til 21 urinalunit pr. læs

## Urinalunit 8 personer inkl. afløbspumpe og slanger og håndsprit dispenser

Varenr.	Materiel
02310	Urinalunit 8 personer inkl. afløbspumpe og slanger
07035	Dispenserholder for højt hegn, plads til 6 flasker
81100	Hånddispenser 600 ml. Alcool 85% med pumpe leveres i kasser med 12 stk.
07036	Hånddesinfektions stander for 5 liters dunk
81090	Hånddispenser 5 liter Alcool 85% med pumpe leveres i kasser med 3 stk.
09120/09130	Til- eller frakobling af urinalunit
14013/14	Levering og afhentning hverdage 06.00 - 16.00

**INDHENT TILBUD  
70201816**

**Lejepris op til 7 dage. Eftf. 7 dage 50% af lejepris pr. arrangement**

Priser er ex. moms, forsikring, track & trace, miljø/dieseltillæg samt transport  
Eksprestillæg 500,- på ordrer modtaget senere end 12 dage før levering

# Luksus toiletvogne for tilslutning

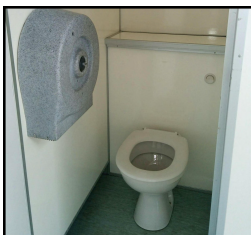

Nr. 02130

## Luksus toiletvogn m/10 toiletter varenr. 02130

- Kapacitet: ca. 250 besøg per time
- Mål udv.: H. 295, B. 250, L. 730 cm.
- El-tilslutning: 400V 16A CEE stik
- Max. effektforbrug: 9430W
- Vandtilslutning: 3/4" Nito kobling
- Afløb: Ø 110
- Synsfri sammenkobling: 2.000 kg.
- Kugletræk: 50 mm
- Inventar.: 10 Toiletter, 4 håndvaske, 3 håndtørre og spejl.

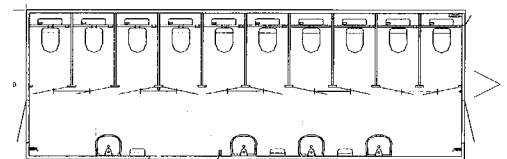

Nr. 02125

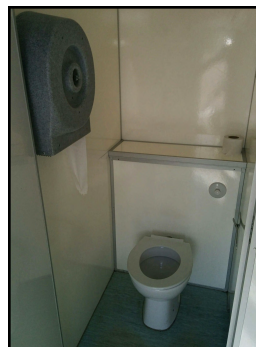

## Stor luksus toiletvogn m/4 dame 3 herre, 2 urinaler varenr. 02125

- Kapacitet: ca. 270 besøg per time
- Mål udv.: H. 295, B. 250, L. 730 cm.
- El-tilslutning: 400V 16A CEE stik
- Max. effektforbrug: 10670W
- Vandtilslutning: 3/4" Nito kobling
- Afløb: Ø110
- Synsfri sammenkobling: 2.000 kg.
- Kugletræk: 50 mm
- Inventar.: 4 dametoiletter, 3 herretoiletter, 2 urinaler, 4 håndvaske, 2 håndtørre og spejl,

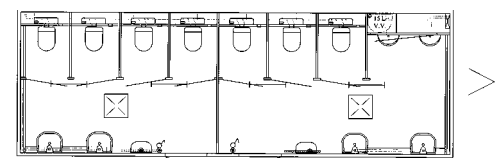

Luksus herre- dame toiletvogne med 4 dametoiletter, 3 herretoiletter og 2 urinaler eller luksus toiletvogn med 10 toiletter og indgang fra gavl

### Varenr. Materiel

02130	Luksus toiletvogn med 10 toiletter incl. 25 m. vandslange og elkabel 400V/16 amp
02125	Stor luksus toiletvogn incl. 25 m. vandslange og elkabel 400V/16 amp
07525	Pumpebrønd med kværn, el-tilslutning 3x16A 400V CEE stik, pumpelængde 300 meter
07565	Afløbsslange 2" 30 meter med C-kobling
07575	Diverse rør Ø110 og bøjninger
8021	Startpakke luksus toiletvogn herre- dame ell. luksus toiletvogn med 10 toiletter og indg. fra gavl
09100/09150	Tilkobling eller frakobling af luksus toiletvogne
09210	Slutrengøring af luksus toiletvogne
14013/14	Levering og afhentning hverdage 06.00 - 16.00

**INDHENT TILBUD  
70201816**

**Lejepris op til 7 dage. Eff. 7 dage 50% af lejepris pr. arrangement**

Priser er ex. forsikring, track & trace, miljø/dieseltillæg, transport og moms  
Eksprestillæg 500,- på ordrer modtaget senere end 12 dage før levering

## Luksus toiletvogn



### Lille toiletvogn m/4 dame- 2 herre og urinal varenr. 02127

- Kapacitet: ca. 200 besøg per time
- Mål udv.: H. 295, B. 250, L. 520 cm.
- El-tilslutning: 400V 16A CEE stik
- Vandtilslutning: 3/4" Nito kobling
- Afløb: Ø110
- Synsfri sammenkobling: 1.500 kg.
- Kugletræk: 50 mm
- Inventar.: 4 dametoiletter,  
2 herretoiletter, 1 urinal, 4 håndvaske, 2  
håndtørre og spejl

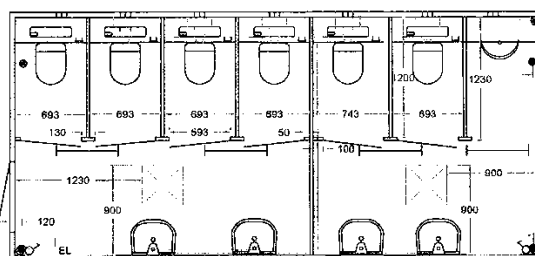

### Luksus toiletvogn direkte tilslutning til el, vand og kloak

#### Varenr. Materiel

02127	Lille luksus toiletvogn incl. 25 m. vandslange og elkabel 400V/16 amp
07525	Pumpebrønd med kværn, el-tilslutning 3x16A 400V CEE stik, pumpelængde 300 meter
07565	Afløbsslange 2" 30 meter med C-kobling
07575	Diverse rør Ø110 og bøjninger
09100/09150	Tilkobling eller frakobling af toiletvogn
09210	Slut rengøring af luksus toiletvogn
14013/14	Levering og afhentning hverdage 06.00 - 16.00

**INDHENT TILBUD  
70201816**

**Lejepris op til 7 dage. Eff. 7 dage 50% af lejepris pr. arrangement**

Priser er ex. forsikring, track & trace, miljø/dieseltillæg, transport og moms  
Eksprestillæg 500,- på ordrer modtaget senere end 12 dage før levering

# Toiletkabiner med tank, handicap toilet, toilettrailer, håndvask og urinal



varenr. 01100



varenr. 01140

## 14 toiletter på lad varenr. 01100

- Tankkapacitet ca. 3.500 besøg
- Kapacitet ca. 350 besøg pr. time
- Mål: H. 246, B. 318, L. 855 cm.
- Inventar: vandskyllende toilet med 270 l. tank, håndvask med 70 l. tank, urinal og toiletpapirholder for jumboruller 700 m. toiletpapir

## 6 toiletter på ramme med toiletbanner varenr. 01140

- Tankkapacitet ca. 1800 besøg
- Kapacitet ca. 150 besøg pr. time
- Mål: H. 213, B. 242, L. 337 cm.
- Max 2x6 toiletter på lad
- Inventar: Håndsprit dispenser og toiletbanner



varenr. 01900

varenr. 01901



varenr. 01020

## 1 toilet på trailer varenr. 01901

## 2 toiletter på trailer varenr. 01900

- Tankkapacitet ca. 500 besøg
- Kapacitet ca. 50 besøg pr. time
- Mål: H. 256, B. 181, L. 388 cm.
- El-tilslutning: CEE stik 230V
- Lys: 2x25W.
- Synsfri sammenkobling 750 kg.



varenr. 01000



varenr. 01010



varenr. 01200

## Toiletkabine varenr. 01000

- Tankkapacitet ca. 250 besøg
- Kapacitet ca. 25 besøg pr. time

## Håndvask varenr. 01200

- 70 l i vandtank 30 l spildevand

## Urinal varenr. 01010

- Tankkapacitet ca. 1.500 besøg
- Kapacitet ca. 180 besøg per time
- Spildevandstank 500 l. Vægt 85 kg.

## Handicap toilet varenr. 01020

- Tankkapacitet ca. 200 besøg
- Kapacitet ca. 20 besøg per time
- Spildevandstank: 150 l. Vægt: 127 kg.

## Luksus toiletkabiner med håndvask, urinal og toilet med tank, løse, på trailer eller hejselad, urinal, håndvask og handicap toilet

Varenr.	Materiel
01100	14 vandskyllende toiletter på lad (inkl. transport og slutrengøring)
01140	6 toiletter på ramme med toiletbanner (inkl. transport og slutrengøring)
15010	500W halogenspot monteret på lad
01901	1 toilet på trailer m/håndvask og urinal (Hent selv, inkl. slutrengøring)
01900	2 toiletter på trailer m/håndvask og urinal (inkl. slutrengøring)
14030	Levering og afhentning af 2 toiletter på trailer
01000	Løs toilet med tank (inkl. transport og slutrengøring)
01010	Urinal for 4 personer, kap. ca. 180 besøg/t (inkl. transport og slutrengøring)
01020	Handicaptolilet, m/tank, kap. ca. 20 besøg/t (inkl. transport og slutrengøring)
01200	Håndvask m/ fodpumpe, 70 l. vandtank og 30 l. spildevandstank

**Lejepris op til 7 dage. Eff. 7 dage 50% af lejepris pr. arrangement**

Priser er ex. forsikring, track & trace, miljø/dieseltillæg, transport og moms min. 2.400,- pr. ordre for løse toiletkabiner  
Eksprestillæg 500,- på ordrer modtaget senere end 12 dage før levering

**INDHENT TILBUD  
70201816**

## Bademodul med 2 badeværelser, vaskeunit med berøringsfri armatur, varmtvandsbeholder og spejl



Nr. 04110

### Bademodul varenr. 04122

- Kapacitet: ca. 8 bad pr. time
- Mål: H. 238, B. 120, L. 360 cm.
- El-tilslutning: 400V 16A CEE stik
- Max. effektforbrug: 4760W
- Varmvandsbeholder: 2 x 30 l.
- Vandtilslutning: 3/4" Nito kobling
- Afløb: 1" Nito kobling
- Afløbskværn: pumpelængde 50 m
- Inventar: Lys, el-varme, berøringsfri håndvask, brusekabine, vandskyllende toilet, madameposeholder, spejl og jumbo toiletpapirholder.

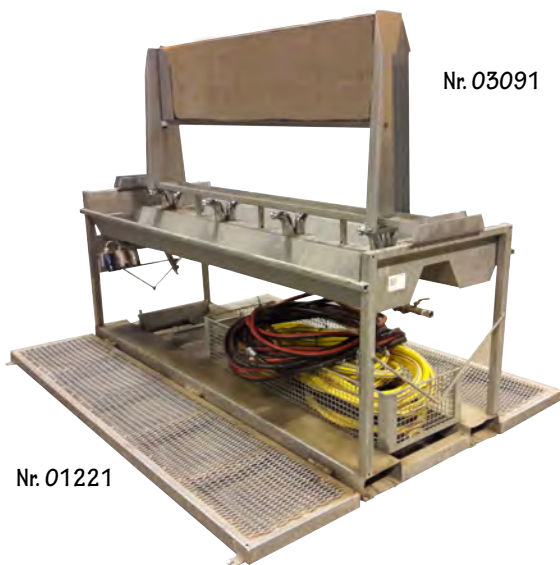
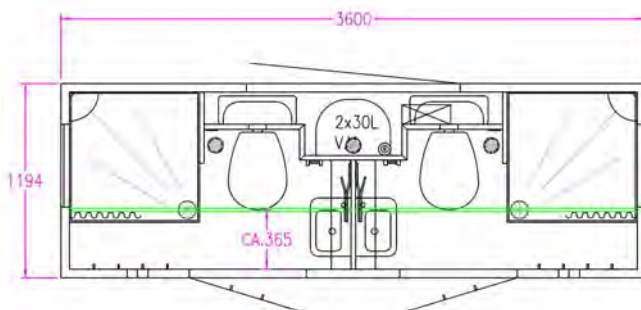

Nr. 03091

Nr. 01221



Nr. 03090

### Vaskeunit med berøringsfri armatur samt mulighed for varmtvandsbeholder og spejl varenr. 01221

- Mål: H. 110, L. 250, B. 186 cm
- Mål varmtvandsbeholder: H. 105, L. 44, B 58 cm
- Vægt: 300 kg
- El-tilslutning: 230V 16A CEE stik
- Max. effektforbrug: 650W
- Pumpelængde: 50 m
- Stabelbar op til 21 stk pr. transport
- Vandtilslutning: 3/4" Nito kobling
- Afløbstilslutning: 1" Nito kobling
- Beskrivelse: 8 haner og overhylde for toiletartikler. Kan seriekobles med andet vaskeunit. Der medfølger, 5 m. vandslange med 3/4" Nito kobling, og 5 m. afløbsslange med 1" Nito kobling.

## Bademodul med 2 badeværelser og vaskeunit med berøringsfri armatur

Varenr.	Materiel
04122	Bademodul med 2 badeværelser incl. 25 m. slangesæt
01221	Vaskeunit med 8 berøringsfrie armaturer, incl. 25 m. slangesæt
03090	Varmtvandsbeholder til vaskeunit 30l.
03091	Spejl til vaskeunit
07571	Slangesæt med varme 25 m. vandslange 3/4", 25 m. afløbsslange 1" og 25 m. el-kabel
09205	Slut rengøring af Bademodul eller vaskeunit
09100/09150	Tilkobling eller frakobling af Bademodul eller vaskeunit
14011/12	Levering og afhentning hverdage 06.00 - 16.00

**INDHENT TILBUD  
70201816**

**Lejepris op til 7 dage. Eff. 7 dage 50% af lejepris pr. arrangement**

Priser er ex. forsikring, track & trace, miljø/dieseltillæg, transport og moms  
Eksprestillæg 500,- på ordrer modtaget senere end 12 dage før levering

# Badevogn med 1 eller 3 badeværelser



Nr. 03500



## Badmobil varenr. 03500

- Kapacitet: ca. 4 bad per time
- Mål udv.: H. 280, B. 230, L. 240 cm.
- Mål indv.: H. 210, B. 175, L. 230 cm.
- El-tilslutning: 400V 16A CEE stik
- Max. effektforbrug: 4760W
- Varmvandsbeholder: 30 l.
- Vandtilslutning: 3/4" Nito kobling
- Afløb: 1" Nito kobling
- Afløbskvarn: pumpelængde 50 m
- Synsfri sammenkobling: 750 kg.
- Kugletræk: 50 mm

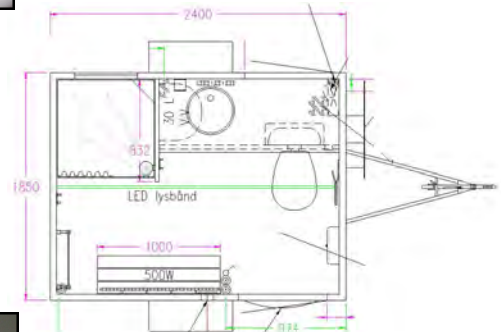

Nr. 03520



## Badevogn varenr. 03520

- Kapacitet: ca. 12 bad pr. time
- Mål udv.: H. 295, B. 230, L. 570 cm.
- Mål indv.: H. 210, B. 215, L. 564 cm.
- El-tilslutning: 400V 16A CEE stik
- Max. effektforbrug: 13099W
- Varmvandsbeholder: 3 x 30 l.
- Vandtilslutning: 3/4" Nito kobling
- Afløb: Ø110
- Synsfri sammenkobling: 1.500 kg.
- Kugletræk: 50 mm

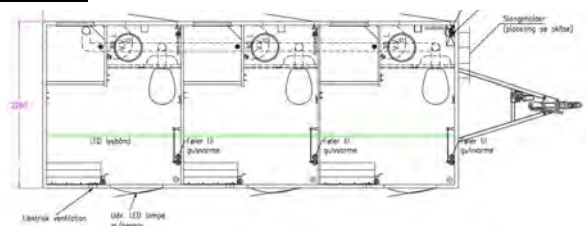

## Badevogn med 1 eller 3 toiletrum for direkte vandtilslutning

Varenr.	Materiel
03500	Badmobil med afløbskvarn incl. 25 m. slangesæt
07571	Slangesæt med varme 25 m. vandslange 3/4", 25 m. afløbsslange 1" og 25 m. el-kabel 400V
09205	Slut rengøring af badeværelse på hjul (Badmobil)
03520	Badevogn med 3 badeværelser på hjul incl. 25 m. el-kabel 400V/16 amp og vandslange
07525	Pumpebrønd med kvarn, el-tilslutning 3x16A 400V CEE stik, pumpelængde 300 meter
07565	Afløbsslange 2" 30 meter med C-kobling
07575	Diverse rør Ø110 og bøjninger
09100/09150	Tilkobling eller frakobling af badeværelse på hjul
09210	Slut rengøring af badeværelse på hjul med 3 badeværelser
14011/12	Levering og afhentning hverdage 06.00 - 16.00

**INDHENT TILBUD  
70201816**

**Lejepris op til 7 dage. Eff. 7 dage 50% af lejepris pr. arrangement**

Priser er ex. forsikring, track & trace, miljø/dieseltillæg, transport og moms  
Eksprestillæg 500,- på ordrer modtaget senere end 12 dage før levering

## Badevogn m/12 bad og vaskeunit



### Badevogn med 12 bad, 4 håndvaske, afløbspumpe og oliefyr varenr. 03543

- Kapacitet: ca. 60 bad pr. time
- Mål: H. 353, B. 250, L. 730 cm.
- El-tilslutning: 400V 16A CEE stik
- Max. effektforbrug: 1200W
- Vandtilslutning: 3/4" Nito kobling
- Afløb: 1" Nito kobling
- Oliefyr: 30Kw Forbrug fra 1,8-3,4 l. time
- Dieseltank: 340 l.
- Varmtvandstank: 280 l.
- Synsfri sammenkobling: 3.500 kg.
- Inventar: 12 baderum med lys, el-varme og bænke
- Inventar udv.: 2 vaskerender med 2 vandhaner, spejl m/LED lys, sæbeholder og 2 el-stik, 230V, LED lys langs begge sider af vogn og indikator for optaget, rød og grøn LED



Afløbspumpe monteret på træk med 1" Nito kobling



Udvendig vaskerende m/2 vandhaner, spejl og 2 el-stik

Indvendig plads for tøj og toiletartikler

### Vaskeunit med berøringsfri armatur og mulighed for spejl og varmtvandsbeholder varenr. 01221

- Mål: H. 110, L. 250, B. 186 cm
- Mål varmtvandsbeholder: H. 105, L. 44, B 58 cm
- Vægt: 300 kg
- El-tilslutning: 230V 16A CEE stik
- Max. effektforbrug: 650W
- Pumplængde: 50 m
- Stabelbar op til 21 stk pr. transport
- Vandtilslutning: 3/4" Nito kobling
- Afløbstilslutning: 1" Nito kobling
- Beskrivelse: 8 haner og overhylde for toiletartikler. Kan seriekobles med andet vaskeunit. Der medfølger, 5 m. vandslange med 3/4" Nito kobling, og 5 m. afløbsslange med 1" Nito kobling.

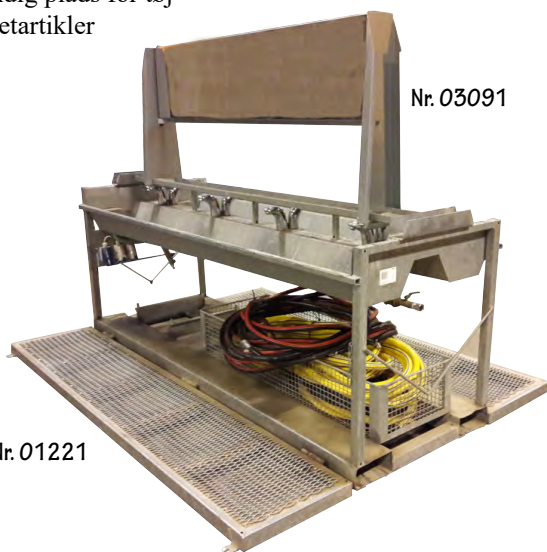

Nr. 01221



Nr. 03090



## Badevogn med 12 bad, 4 udv. vaske for direkte vandtilslutning med afløbspumpe

### Varenr. Materiel

03543	Badevogn med 12 bad, 4 håndvaske og afløbspumpe 1" og oliefyr incl. 25 m. slanger og kabler
60028	Diesel for badevogn med 12 bad, max. 10 dage
09100/09150	Tilkobling eller frakobling af badevogn med 12 bad
09210	Slutrengøring af badevogn med 12 bad
01221	Vaskeunit med 8 berøringsfrie armaturer, incl. 25 m. slangesæt
03090	Varmtvandsbeholder til vaskeunit 30l.
03091	Spejl til vaskeunit
14013/14	Levering og afhentning hverdage 06.00 - 16.00

**INDHENT TILBUD  
70201816**

**Lejepris op til 7 dage. Eff. 7 dage 50% af lejepris pr. arrangement**

Priser er ex. forsikring, track & trace, miljø/dieseltillæg, transport og moms  
Eksprestillæg 500,- på ordre modtaget senere end 12 dage før levering



# Badevogn 2 x 4 bad for olie eller gas



Nr. 03540

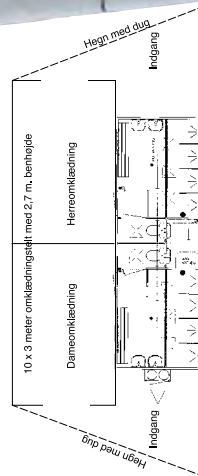

Nr. 03541

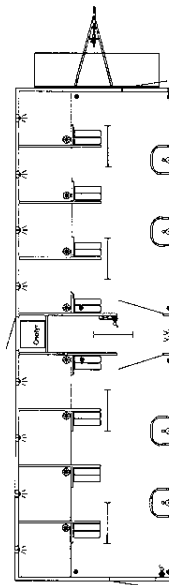

## Badevogn gas varenr. 03540

- Kapacitet: ca. 48 bad pr. time
- Kapacitet: m/telt. 200 besøg pr. time
- Mål: H. 300, B. 250, L. 730 cm.
- El-tilslutning: 230V 16A CEE stik
- Vandtilslutning: 3/4" Nito kobling
- Afløb: Ø110
- Gasvandvarmer: 24 kw  
Forbrug max. 2 kg gas pr. time  
2 x 11 kg. gasflasker med automatisk gasflaskeomskifter
- Synsfri sammenkobling: 2.000 kg.
- Kugletræk: 50 mm
- Inventar: 2x4 bad med lys, el-varme, 4 håndvaske, 2 vandskylende toilet, madameposeholder, spejl, bæk og jumbo toiletpapirholder

## Badevogn olie varenr. 03541

- Kapacitet: ca. 48 bad pr. time
- Mål: H. 300, B. 250, L. 730 cm.
- El-tilslutning: 230V 16A CEE stik
- Vandtilslutning: 3/4" Nito kobling
- Afløb: Ø110
- Oliefyr: 21,5-40Kw  
Forbrug fra 1,8-3,4 l. time
- Dieseltank: 200 l.
- Vandvarmer 160 l.
- Synsfri sammenkobling: 2.000 kg.
- Kugletræk: 50 mm
- Inventar: 2x4 bad med lys, el-varme, 4 håndvaske, spejle og bænke

## Badevogn med 2 x 4 bad, 2 toiletter og 4 håndvaske for direkte vandtilslutning

### Varenr. Materiel

03540	Badevogn med gasvandvarmer, 2 x 4 bad og toilet incl. 25 m. elkabel 230V/16 amp og vandslange
07610	1 stk Gasflaske 11 kg., excl. pant
03541	Badevogn med olieforbrænding 2 x 4 bad incl. 25 m. elkabel 230V/16 amp og vandslange
60031	Diesel for badevogn med 2 x 4 bad, max. 7 dage
07525	Pumpebrønd med kværn, el-tilslutning 3x16A 400V CEE stik, pumpelængde 300 meter
07565	Afløbsslange 2" 30 meter med C-kobling
07575	Diverse rør Ø110 og bøjninger
09100/09150	Tilkobling eller frakobling af badevogn med 2 x 4 bad
09210	Slut rengøring af badevogn med 2 x 4 bad
14013/14	Levering og afhentning hverdage 06.00 - 16.00

**INDHENT TILBUD  
70201816**

**Lejepris op til 7 dage. Eff. 7 dage 50% af lejepris pr. arrangement**

Priser er ex. forsikring, track & trace, miljø/dieseltillæg, transport og moms  
Eksprestillæg 500,- på ordrer modtaget senere end 12 dage før levering

## Badeland 2x16 bad, omklædningstelt, indgangstelt og oliefyrcentral

Godik opstiller gratis badeland ved flerdags arrangementer

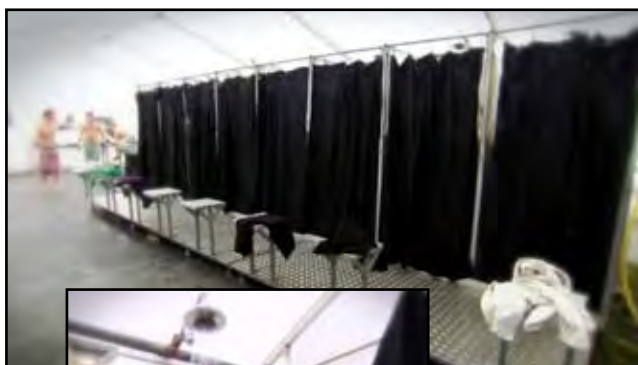

### Badeland komplet varenr. 03546

- Kapacitet: ca. 240 bad pr. time
- Mål: 15 x 21 m.
- El-tilslutning: 1 stk. 400V 16 A CEE stik (rød)  
2 stk. 230V 16 A CEE stik (blå)
- Vandtilslutning: 1" Nitokobling
- Afløb: 2 stk. 1" Nitokobling

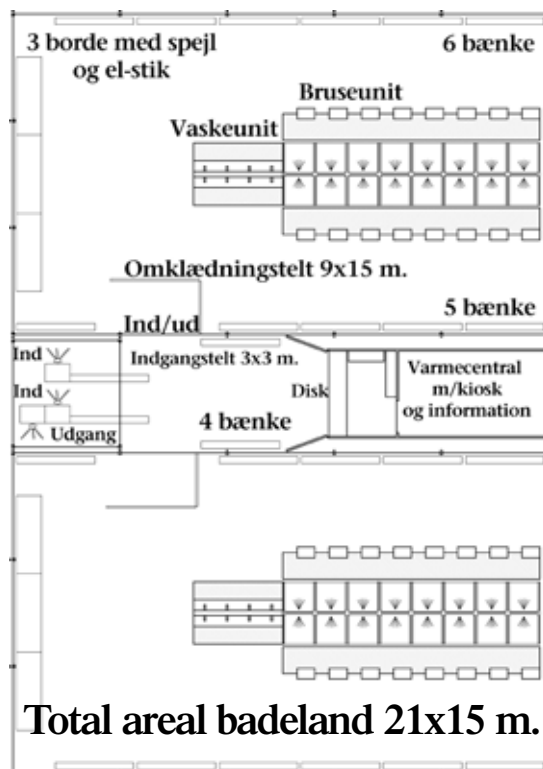

Badeland, telte, varmecentral, rengøring opsætning og nedtagning og transport

Varenr. Materiel

03546 Badeland komplet

03065 Opsætning og nedtagning, slutrengøring og transport af komplet badeland

03066 Pasning af badeland, 3 servicemedarbejdere i 12 timer

**INDHENT TILBUD  
70201816**

**Lejepris op til 7 dage. Eftf. 7 dage 50% af lejepris pr. arrangement**

Priser er ex. forsikring, track & trace, miljø/dieseltillæg, transport og moms  
Eksprestillæg 500,- på ordrer modtaget senere end 12 dage før levering

# Komplet badeland med 2, 3 ell. 4 badevogne

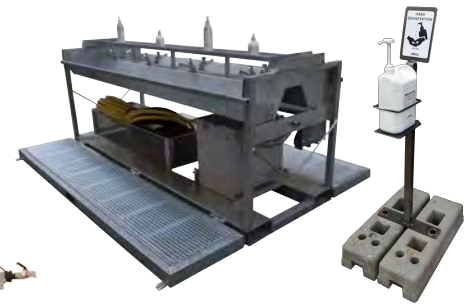

## Komplet badeland varenr. 03570 - 71 - 72

- Informationen er Pr. vogn
- Kapacitet: ca. 60 bad pr. time
- Mål: H. 353, B. 250, L. 730 cm.
- El-tilslutning: 400V 16A CEE stik
- Max. effektforbrug: 1200W
- Vandtilslutning: 3/4" Nito kobling
- Afløb: 1" Nito kobling
- Oliefyrr: 30Kw  
Forbrug fra 1,8-3,4 l. time
- Dieseltank: 340 l.
- Varmtvandstank: 280 l.
- Synsfri sammenkobling: 3.500 kg.
- Inventar: 12 baderum med lys, el-varme og bænke
- Inventar udv.: 2 vaskeender med 2 vandhaner, spejl m/LED lys, sæbeholder og 2 el-stik, 230V, LED lys langs begge sider af vogn og indikator for optaget, rød og grøn LED

varenr.  
03571

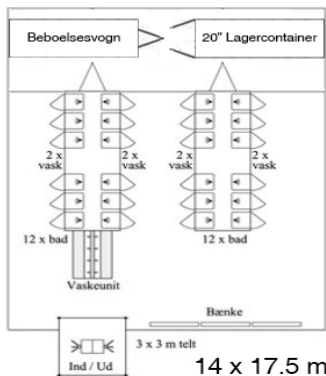

varenr.  
03570

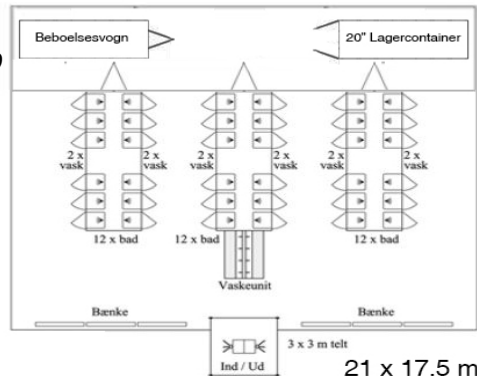

varenr.  
03572

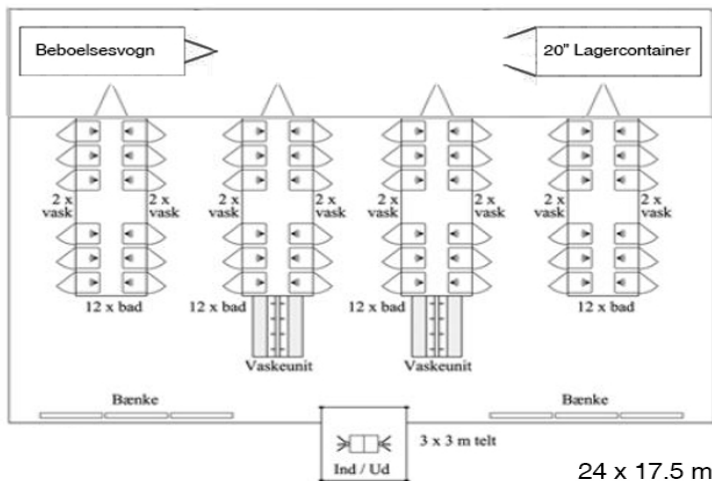

Badeland har som standard 3 badevogne, men gården kan opbygges efter ønske med 2, 3 eller 4 badevogne vaskeunits og med 3x3 meter indgangs telt, indgangsmøller, bænke, affaldsbeholder, hegn med dug, slanger og kabler

## Komplet badeland med 2, 3 eller 4 vogne, vaskeunit, telt, indgangsmøller, bænke, hegn og dug

### Varenr. Materiel

03571 Komplet badeland m/ 2 vogne og 1 container m/ vaskeunit, indgangstelt, adgangsmøller, bænke, affaldsbeholder, hegn og dug, 25 m. slanger og kabler

03570 Komplet badeland m/ 3 vogne og 1 container m/ vaskeunit, indgangstelt, adgangsmøller, bænke, affaldsbeholder, hegn og dug, 25 m. slanger og kabler

03573 Komplet badeland m/ 4 vogne og 1 container m/ 2 vaskeunit, indgangstelt, adgangsmøller, bænke, affaldsbeholder, hegn og dug, 25 m. slanger og kabler

60028 Diesel for badevogn med 12 bad, max. 10 dage

14013/14 Levering og afhentning hverdage 06.00 - 16.00

**INDHENT TILBUD  
70201816**

**Lejepris op til 7 dage. Eff. 7 dage 50% af lejepris pr. arrangement**

Priser er ex. forsikring, track & trace, miljø/dieseltillæg, transport og moms  
Eksprestillæg 500,- på ordrer modtaget senere end 12 dage før levering

## 72 app styret Bagagebokse og 64 powerbanks

Gør en bedre service for dine kunder få opstillet gratis bokse



### Bagagebokspalle varenr. 06032

- Kapacitet: 72 bagagebokse og 64 powerbanks med 3 forskellige stik. Og mulighed for online betaling på mobil via web app.
- Inventar: Lysskilt på top
- Mål boks: H. 30, B. 25, D. 45 cm.
- Mål: H. 210, B. 160, L. 210 cm.
- El-tilslutning: 400V 16A CEE stik
- Max. effektforbrug: 9000W
- Vægt: 800 kg
- Levering: Leveres i container med 4 x 72 bokse og 64 powerbanks



### Bagagebokse med powerbanks og online for betaling på mobil

Varenr.	Materiel	Lejpris op til 7 dage
06032	4 stk bagagebokspaller m/72 bokse og 64 powerbanks (Godik opstiller gratis ved flerdays arrangement)	
57010	25 meter l- kabel 3x16A 400V CEE stik	
09210	Slutrensning af op til 4 bagagebokse	
14032	Levering og afhentning hverdage 06.00 - 16.00 for 4 stk.	

**INDHENT TILBUD  
70201816**

**Lejpris op til 7 dage. Eff. 7 dage 50% af lejpris pr. arrangement**

Priser er ex. forsikring, track & trace, miljø/dieseltillæg, transport og moms  
Eksprestillæg 500,- på ordrer modtaget senere end 12 dage før levering

# Lille og stor billetvogn med 2 og 4 salgsluger



Nr. 05100



## Lille billetvogn varenr. 05100

- Kapacitet: 2 salgsluger med disk, hylder over bordplade og 2 stole
- Mål: H. 280, B. 230, L. 240 cm.
- El-tilslutning: 230V 16A CEE stik
- Max. effektforbrug: 940W
- Synsfri sammenkobling: 750 kg.

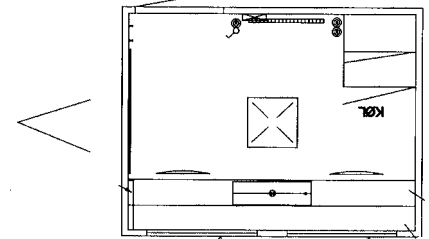

Nr. 05111

## Billetvogn 1 rum, 4 salgsluger varenr. 05111

- Kapacitet: 4 salgsluger med plads for 4 ekspedienter m/disk
- Mål: H. 295, B. 250, L. 730 cm.
- El-tilslutning: 400V 16A CEE stik
- Max. effektforbrug: 1780W
- Synsfri sammenkobling 2000 kg
- Inventar: 4 stole, køleskab, hylder på langvæg

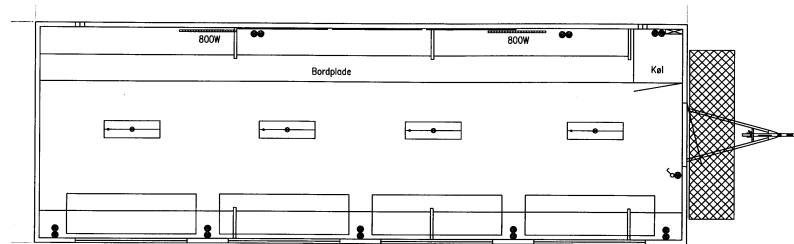

## Lille og stor billetvogn med 2 og 4 salgsluger

Varenr.	Materiel
05100	Lille billetvogn med disk, køleskab og 2 stole incl. 25 m. elkabel 230V/16 amp
09200	Slutrensning af lille billetvogn med disk, køleskab og 2 stole
05111	Billetvogn m/4 salgsluger incl. 25 m. elkabel 400V/16 amp
09210	Slutrensning af billetvogn
14013/14	Levering og afhentning hverdage 06.00 - 16.00

**INDHENT TILBUD  
70201816**

**Lejepris op til 7 dage. Eff. 7 dage 50% af lejepris pr. arrangement**

Priser er ex. forsikring, track & trace, miljø/dieseltillæg, transport og moms  
Eksprestillaeg 500,- på ordrer modtaget senere end 12 dage før levering

# Billetvogn m/ 6 salgsluger og kontor/sovemodul

Nr. 9470



## Billetvogn 1 rum, 6 salgsluger varenr. 05113

- Kapacitet: 6 salgsluger med plads for 6 ekspedienter m/disk
- Mål: H. 295, B. 250, L. 520 cm.
- El-tilslutning: 230V 16A CEE stik
- Max. effektforbrug: 1750W
- Synsfri sammenkobling 2000 kg
- Inventar: 6 stole, køleskab, hylder på langvæg.

## 6 klistermærker for salgsluger varenr. 9470

- Klistermærker for 6 salgsluger 64,5x20 cm.
- Teksten ændres efter kundens ønsker.
- Kunden stiller selv med trykfiler, hvis standard klistermærker ikke ønskes.

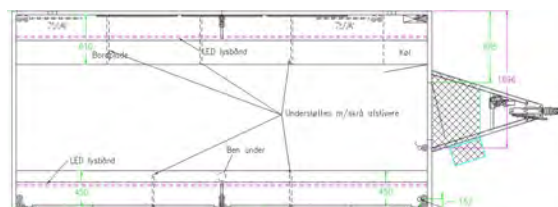

## Kontormodul med salgsluge og 2 sove pladser varenr. 04755

- Kapacitet: 1 salgsluge med plads for 1 ekspedient m/disk
- Mål: H. 238, B. 240, L. 240 cm.
- Vægt: 800 kg
- El-tilslutning: 230V 16A CEE stik
- Max. effektforbrug: 1200W
- Op til 4 stk. pr. levering
- På ramme med truckklommer
- Inventar: Lys LED indv. og udv. lys med sensor, opslåelige køjesenge, køleskab, stol, hylder, skrivebord, 4 knager og el-radiator.

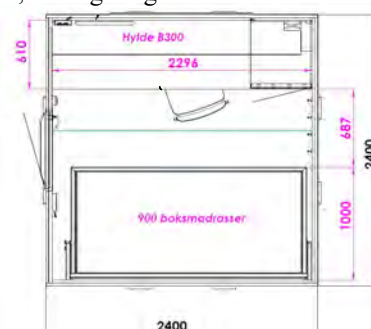
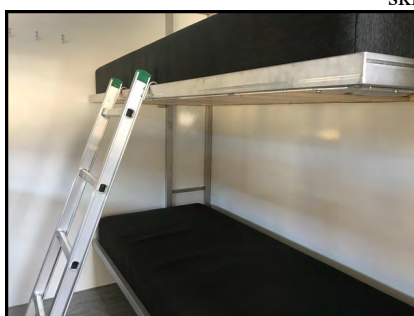

## Billetvogn med 6 salgsluger, Kontormodul med salgsluge og 2 sove pladser

Varenr.	Materiel
05113	Billetvogn m/6 salgsluger incl. 25 m. elkabel 230V/16 amp
9470	6 klistermærker for salgsluger 64,5x20 cm.
04755	Kontormodul med salgsluge og 2 sove pladser, incl. 25 m. elkabel 230V/16 amp
09210	Slutrensning af billetvogn
14013/14	Levering og afhentning hverdage 06.00 - 16.00

**INDHENT TILBUD  
70201816**

**Lejepris op til 7 dage. Eff. 7 dage 50% af lejepris pr. arrangement**

Priser er ex. forsikring, track & trace, miljø/dieseltillæg, transport og moms  
Eksprestillæg 500,- på ordrer modtaget senere end 12 dage før levering

# Billetmodul med 2 rum og 4 luger



Nr. 05000



## Billetmodul m/2 rum og gang varenr. 05000

- Kapacitet: 4 salgsluger med disk
- Mål: H. 276, B. 255, L. 715 cm.
- El-tilslutning: 1x16A 230V CEE stik
- Max. effektforbrug: 5300W
- Vægt: 2900 kg
- Inventar: 4 salgsluger, 2 rum og gang  
3 lysarmaturer, 2 el-radiatorer,  
4 dobbelte el-udtag 230V  
4 oplukkelige vinduer med skodder  
og solskærm

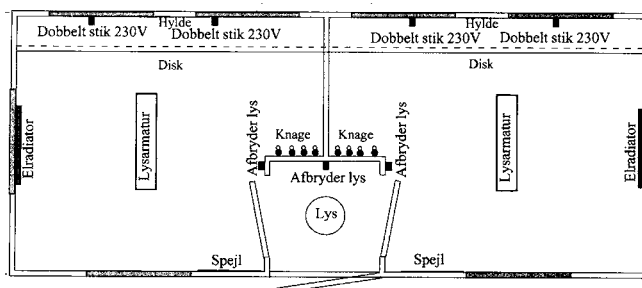

## Billetmodul med 2 rum og gang 4 salgsluger, lys og varme

Varenr.	Materiel
05000	Stor billetmodul med 4 salgsluger
57000	25 meter el- kabel 1x16A 230V CEE stik
09210	Slut rengøring af stor billetvogn eller billetmodul
14013/14	Levering og afhentning hverdage 06.00 - 16.00

**INDHENT TILBUD  
70201816**

**Lejepris op til 7 dage. Eff. 7 dage 50% af lejepris pr. arrangement**

Priser er ex. forsikring, track & trace, miljø/dieseltillæg, transport og moms  
Eksprestillæg 500,- på ordrer modtaget senere end 12 dage før levering

# Salgscontainer og Salgs/lagercontainer



Nr. 06070



## Salgscontainer varenr. 06070

- Kapacitet: salgsluge, disk med hylde over arbejdsbord og 3 hylde på bagvæg, 2 lysarmaturer, 2 el-stik
- Mål: H. 270, B. 250, L. 615 cm.
- El-tilslutning 230V 16A CEE stik
- Max. effektforbrug: 75W
- Løfteramme til wirehejs
- Vægt 2.000 kg.

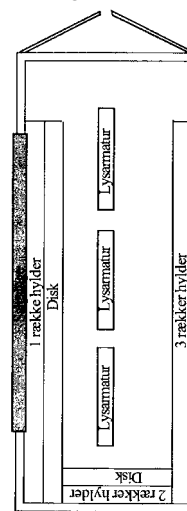

Nr. 06080

## Salgs/lagercontainer varenr. 06080

- Mål: H. 270, B. 244, L. 615 cm.
- Løfteramme til wirehejs
- Vægt 2.400 kg.

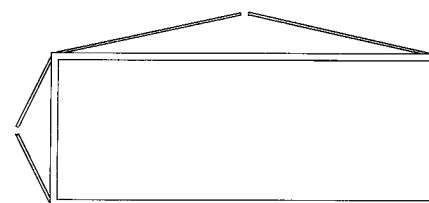

### Salgscontainer med disk, hylde, indvendig lys og DK el-stik eller Salgs/lagercontainer med 2 åbne sider

Varenr.	Materiel
06070	Salgscontainer med salgsluge, disk, hylde og indiv. lys
57000	25 meter el- kabel 1x16A 230V CEE stik
06080	Salg/lagercontainer med 2 åbne sider
09200	Slutrensning af salgcontainer og lagercontainer
14013/14	Levering og afhentning hverdage 06.00 - 16.00

**INDHENT TILBUD  
70201816**

**Lejepris op til 7 dage. Eftf. 7 dage 50% af lejepris pr. arrangement**

*Priser er ex. forsikring, track & trace, miljø/dieseltillæg, transport og moms  
Eksprestillæg 500,- på ordrer modtaget senere end 12 dage før levering*



# Skybar med tagterrasse

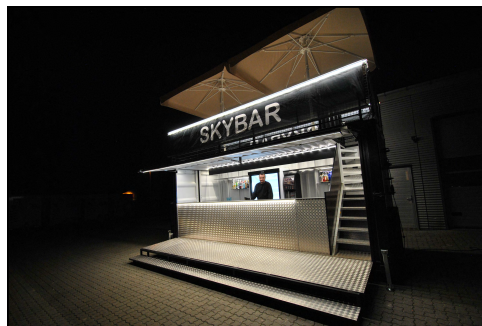

## Skybar med tagterrasse varenr. 06085

- Holder for topbannere 2 stk 81x590 cm. og 2 stk 81x235 cm.
- Mål: H. 270, B. 250, L. 615 cm.
- El-tilslutning: 400V 32A CEE stik
- Tank: 500 l. vand / 200 l. spildevand
- Vandtilslutning: 3/4" Nito kobling
- Spildevandstilslutning: 1" Nito kobling
- Vægt: 3300 kg
- Inventar: Flaskekøler for ca. 800 enheder, 4 hylder i bag, barhylde i front, LED lysskilte, 14 stikkontakter, bardisk, 2 isskuffer, 2 pengeskuffer og 2x3 1/9 kantiner i bordpladen.
- Plads til 2 parasoller 3x3 m.
- Holder for topbanner: 2 stk. 81x590 cm og 2 stk. på 81x235 cm
- Tagterrasse: godkendt for 30 personer.

## Skybar med tagterrasse

Varenr.	Materiel
06085	Skybar incl. 25 m. slangesæt
09210	Slutrensning af skybar
14028	Opstilling og nedtagning af skybar
14013/14	Levering og afhentning hverdage 06.00 - 16.00

**INDHENT TILBUD  
70201816**

**Lejepris op til 7 dage. Eff. 7 dage 50% af lejepris pr. arrangement**

Priser er ex. forsikring, track & trace, miljø/dieseltillæg, transport og moms  
Eksprestillæg 500,- på ordrer modtaget senere end 12 dage før levering



Nr. 06010

### 20" Lagercontainer Varenr. 06010

- Mål: H. 270, B. 244, L. 615 cm.
- Vægt tom: 1600 kg.
- Låsebeslag: Galvaniseret for rød skaforlås
- Ekstraudstyr: varenr. 7620 hængelås  
LED lampe m/magnetfod varenr. 188



Nr. 07620



Nr. 188



Nr. 06012

### 10" Lagercontainer varenr. 06012

- Mål H. 259 B. 243 L. 299 cm.
- Vægt tom: 1300 kg.



## 20" Lagercontainer med låsebeslag og hejseramme for wirehejs samt 10" Lagercontainer

### Varenr. Materiel

06010 20" lagercontainer med låsebeslag

06012 10" lagercontainer med låsebeslag

07620 CISA hængelås incl. 1 stk. nøgle

188 LED lampe med magnetfod og oplader

Kun salg 259,-

09200 Slutrengøring af container eller materieltrailer

14013/14 Levering og afhentning hverdage 06.00 - 16.00

**INDHENT TILBUD  
70201816**

**Lejepris op til 7 dage. Eff. 7 dage 50% af lejepris pr. arrangement**

Priser er ex. forsikring, track & trace, miljø/dieseltillæg, transport og moms  
Eksprestillæg 500,- på ordrer modtaget senere end 12 dage før levering

# 3 og 4 meter materielcontainer



Nr. 5900/5905

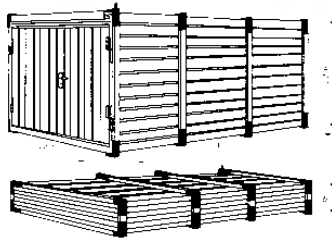

## Materielcontainer 3 og 4 meter Varenr. 5900/5905

- Mål: Udv. H. 220, B. 218, L. 300/400 cm.
- Mål: Indv. H. 195, B. 200, L. 285/385 cm.
- Mål: sammenklappet H. 40, B. 218, L. 300/400 cm.
- Cylinderlås m/3 nøgler
- Vægt: 3 m = 450 kg. 4 m = 560 kg.
- Belastning: kran max. 1.500 kg  
truck max. 3.000 kg  
gulv max. 500 kg/m<sup>2</sup>
- Ekstraudstyr: vægskinne, hyldebærer og låsebom



Nr. 5954

Låsébom for materielcontainer



Nr. 5950-51



## Sammenklappelig galvaniseret materielcontainer 3 og 4 meter

Varenr.	Materiel		Køb
5900	Materielcontainer 3 meter, excl. hyldebærer, vægskinner (og levering)	Kun salg	15.995,-
5905	Materielcontainer 4 meter, excl. hyldebærer, vægskinner (og levering)	Kun salg	18.995,-
5954	Låsébom for materielcontainer, (excl. levering)	Kun salg	595,-
5950	Vægskinne for hyldebærer, (excl. levering)	Kun salg	125,-
5951	Hyldebærer, (excl. levering)	Kun salg	75,-
14013/14	Levering og afhentning hverdage 06.00 - 16.00		

**Lejepris op til 7 dage. Eff. 7 dage 50% af lejepris pr. arrangement**

Priser er ex. forsikring, track & trace, miljø/dieseltillæg, transport og moms  
Eksprestillæg 500,- på ordrer modtaget senere end 12 dage før levering

## Salgs og merchandisevogne, sænkbar akse



### Merchandisevogn sænkbar til terræn med varenr. 05135

- Kapacitet: 2 salgsluger med disk, hylde over disk med LED lys, bagvæg med reol for Merchandise, udskydelige displaydiske i glas, og 2 rækker LED lys i loft, dør med kodelås, topskilt med LED lys beregnet for påsætning af let aftagelig folie, 2 sideskilte med LED lys beregnet for påsætning af let aftagelig folie,
- Inventar: Udskydelig glasdisk
- Topskilt foliemål 1 stk: 96 x 696 cm
- Side skilte foliemål 2 stk: 76 x 211 cm
- Mål: H. 325, B. 250, L. 730 cm.
- Mål udsl.: H. 400, B. 400, L. 1000 cm.
- El-tilslutning: 400V 16A CEE stik
- Max. effektforbrug: 1550W
- Synsfri sammenkobling: 3.500 kg.
- Kugletræk: 50 mm

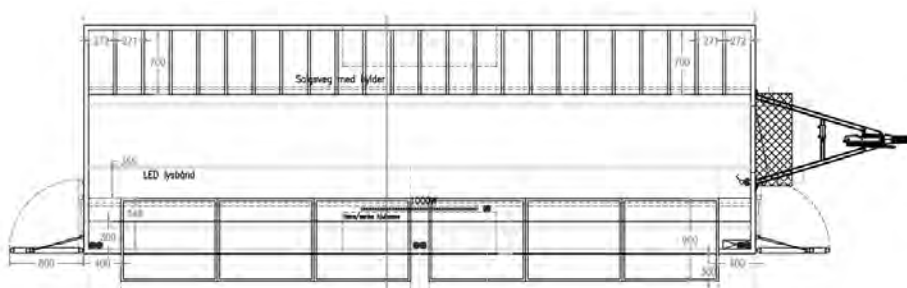

### Merchandisevogn, sænkbar til terræn, med top- og sideskilt for folie

Varenr.	Materiel
05135	Salgs og merchandisevogn, sænkbar akse incl. 25 m. elkabel 400V/16 amp
09210	Slutrengøring af Merchandisevogn
14013/14	Levering og afhentning hverdage 06.00 - 16.00

**INDHENT TILBUD  
70201816**

**Lejepris op til 7 dage. Eftf. 7 dage 50% af lejepris pr. arrangement**

Priser er ex. forsikring, track & trace, miljø/dieseltillæg, transport og moms  
Eksprestillæg 500,- på ordrer modtaget senere end 12 dage før levering

# Merchandisevogn med Olympus branding



Nr. 05135

**Lej pris op til 7 dage. Eftf. 7 dage 50% af lejepris pr. arrangement**  
 Priser er ex. forsikring, track & trace, miljø/dieseltillæg, transport og moms  
 Eksprestillæg 500,- på ordrer modtaget senere end 12 dage før levering

## Salgsvogn for pølser, is og drikkevarer og pølseunit med 3 pølseristere 1 brødrister



Nr. 05145

### Salgsvogn varenr. 05145

- Inventar: 1 salgsluge med disk, stor kumme fryser eller Pølseunit med stegeplader og brødrister, fryser for gammeldags is og fryser for ispinde, hylde over disk med LED lys, bagvæg med håndvask, flaskekøler, loft monteret skilt for pristavler og 2 rækker LED lys, pengeskuffe, Vanddunk, spildevandsbeholder 25 .l sæbeholder, papirholder og knivholder.
- Topskilt og 2 sideskilte med LED lys beregnet for påsætning af magnet folie
- Topskilt foliemål 1 stk: 96 x 396 cm
- Side skilte foliemål 2 stk: 68 x 211 cm
- Mål: H. 325, B. 230, L. 420 cm.
- Mål udsl.: H. 400, B. 365, L. 675 cm.
- El-tilslutning: 400V 32A CEE stik
- Synsfri sammenkobling: 2.500 kg.

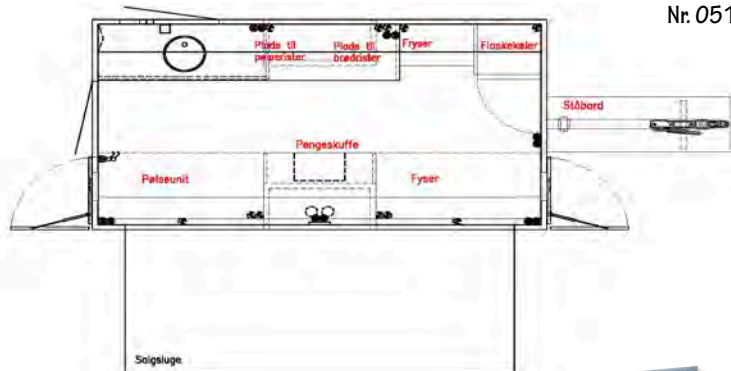

Nr. 05146

### Pølseunit varenr. 05146

- Udstyr: 3 stegeplader, 1 brødrister, dressingholder, dispenser for løg og agurkesalat, 4 pølsestænger.
- Mål: H. 100, B. 69, L. 260 cm. m/klap
- El-tilslutning: 400V 16A CEE stik



## Salgsvogn for is, pølser og drikkevarer og pølseunit

Varenr.	Materiel
05145	Salgsvogn for is, pølser, varme og kolde drikke incl. 25 m. elkabel 400V/ 32 amp.
05146	Pølseunit med 3 stegeplader, brødrister
09210	Slutrensning af Salgsvogn
14013/14	Levering og afhentning hverdage 06.00 - 16.00

**INDHENT TILBUD  
70201816**

**Lejepris op til 7 dage. Eftf. 7 dage 50% af lejepris pr. arrangement**

Priser er ex. forsikring, track & trace, miljø/dieseltillæg, transport og moms  
Eksprestillæg 500,- på ordrer modtaget senere end 12 dage før levering

# Salgsvogn is, kaffe og kolde drikke



Salgsvogn Frisko branding varenr. 05169



Salgsvogn Ben & Jerry's (Frisko) branding varenr. 05171



Salgsvogn Premier is branding varenr. 05161

**Lejepris op til 7 dage. Eftf. 7 dage 50% af lejepris pr. arrangement**

Priser er ex. forsikring, track & trace, miljø/dieseltillæg, transport og moms

Eksprestillæg 500,- på ordrer modtaget senere end 12 dage før levering

## Servicemodul for kaffe, bouillon, 2 slags saft, vand og køleskab for drikke og madvarer

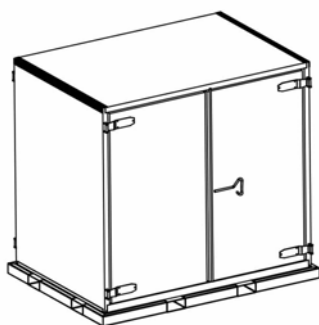

### Servicemodul varenr. 05147

- Inventar: Kaffemaskine for kaffe, te, kakao, cappuccino, caffè latte og bouillon. Saftmaskine for 2 slags saft og vand. Køleskab med glaslåge, håndvask, sæbedispensere, papirdispensere, affaldsstativer, 3 x 1/9 kantiner for sukker, rørepinde, te m.v. 4 kopholdere og 1 lagerhylde i front.

Lager bagfra i modul: slange og kabelholder med 25 m. elkabel 400V 16A CEE stik, 25 m. vandslange med 3/4" Nito kobling, 25 m. afløbsslange med 1" Nito kobling og 3 store lager hylder. Modulet er med gaffellommer, LED lys og vandpumpe.

- Mål: H. 210, B. 147, L. 221 cm
- El-tilslutning: 400V 16A CEE stik
- Tank: 360 l. vand / 170 l. spildevand
- Vandtilslutning: 3/4" Nito kobling
- Spildevandstilslutning: 1" Nito kobling
- Vægt: 1000 kg

## Servicemodul for kaffe, bouillon, saft og vand samt køleskab

Varenr.	Materiel
05147	Servicemodul for kaffe, bouillon, saft, vand og køleskab.
09210	Slutrengøring af Servicemodul
14013/14	Levering og afhentning hverdage 06.00 - 16.00

**INDHENT TILBUD  
70201816**

**Lejepris op til 7 dage. Eftf. 7 dage 50% af lejepris pr. arrangement**

Priser er ex. forsikring, track & trace, miljø/dieseltillæg, transport og moms  
Eksprestillæg 500,- på ordrer modtaget senere end 12 dage før levering



# Salgsvogn for kaffe, kage, ekspresso, cappuccino, caffè latte, latte macchiato, cacao, cafe bailey, irish coffee og iskaffe



Nr. 05172



Nr. 05174

Nr. 05173

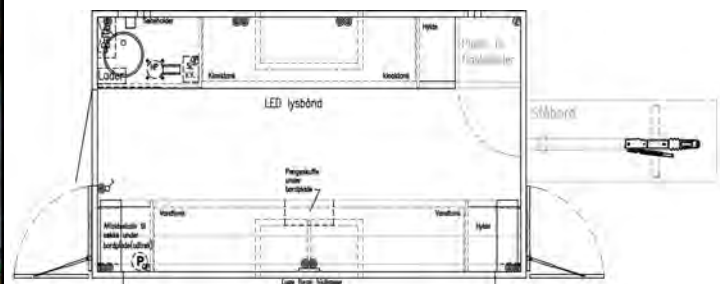

## Salgsvogn for kaffe og kage varenr. 05172

- Kapacitet: 520 kopper pr. time
- Inventar: Kaffemaskine 2x10 L. for friskmalet kaffe. Kaffeautomat laver ca. 120 kopper i timen. Flaskekøler og 2 kage montere
- Topskilt og 2 sideskilte med LED lys beregnet for påsætning af magnet folie
- Topskilt foliemål 1 stk: 96 x 396 cm
- Side skilte foliemål 2 stk: 68 x 211 cm
- Mål: H. 325, B. 230, L. 420 cm.
- Mål udsl.: H. 400, B. 365, L. 675 cm.
- El-tilslutning: 400V 32A CEE stik
- Tank: 500 l. vand / 260 l. spildevand
- Vandtilslutning: 3/4" Nito kobling
- Afløb: 1" Nitokobling
- Synsfri sammenkobling: 2.500 kg.

## Salgsvogn for kaffe og kage

Varenr.	Materiel
05172	Salgsvogn for kaffe og kage incl. 25 m. slangesæt
09210	Slut rengøring af Salgsvogn
14013/14	Levering og afhentning hverdage 06.00 - 16.00

**INDHENT TILBUD  
70201816**

**Lejepris op til 7 dage. Eftf. 7 dage 50% af lejepris pr. arrangement**

Priser er ex. forsikring, track & trace, miljø/dieseltillæg, transport og moms  
Eksprestillæg 500,- på ordrer modtaget senere end 12 dage før levering

## Kontorvogn med 1 rum og toilet



Nr. 04350/60

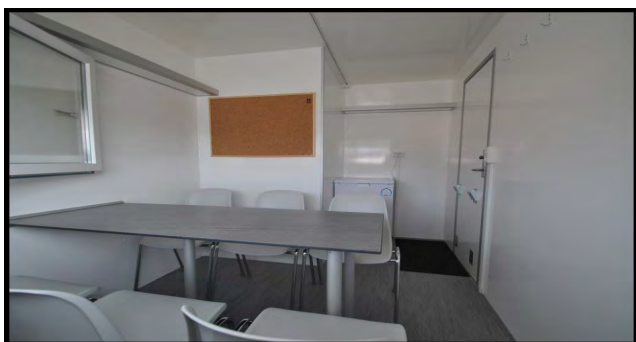

Nr. 04350/60



Nr. 04350



Nr. 04360



Nr. 04370



Nr. 04370

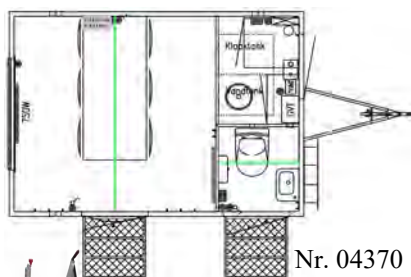

Nr. 04370

### 6 pers. Kontorvogn m/kemisk toilet varenr. 04350

- Mål: H. 295, B. 230, L. 320 cm.
- El-tilslutning: 230V 16A CEE stik
- Max. effektforbrug: 1090W
- Synsfri sammenkobling: 750 kg.
- Spildevandstank: 270 l.
- Vandtank: 70 l.
- Inventar: 1 køleskab, 1 bord, 6 stole, kaffemaskine, 1 opslagstavle, 2 hylder, rullegardin og el-radiatorer, LED lys



Nr. 04350

### 6 pers. Kontorvogn m/kværn toilet varenr. 04360

- Mål: H. 295, B. 228, L. 320 cm.
- El-tilslutning: 230V 16A CEE stik
- Max. effektforbrug: 2690W
- Vandtilslutning: 3/4" Nito kobling
- Afløbstilslutning: 1" Nito kobling
- Synsfri sammenkobling: 1000 kg.
- Inventar: 1 køleskab, 1 bord, 6 stole, kaffemaskine, 1 opslagstavle, 2 hylder, rullegardin og el-radiatorer, LED lys

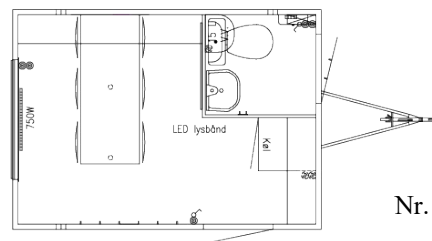

Nr. 04360

### 6 pers. kontorvogn m/vacuumtoilet og tank varenr. 04370

- Mål: H. 295, B. 228, L. 320 cm.
- El-tilslutning: 230V 16A CEE stik
- Max. effektforbrug: 2690W
- Vandtilslutning: 3/4" Nito kobling
- Afløbstilslutning: 1" Nito kobling
- Synsfri sammenkobling: 1500 kg.
- Spildevandstank: 220 l.
- Vandtank: 170 l.
- Inventar: 1 køleskab, 1 bord, 6 stole, kaffemaskine, 1 opslagstavle, 1 overskab, el-radiatorer og LED lys

## Kontorvogn 1 rum og toilet

### Varenr. Materiel

04350	6 personers kontorvogn med kemisk toilet med tank incl. 25 m. elkabel 400V/16 amp
04360	6 personers kontorvogn med kværn toilet incl. 25 m. slangesæt
04370	6 personers kontorvogn med vacuumtoilet og tank incl. 25 m. slangesæt
1981	Opfyldning af vandtank incl. forbrugsstoffer vacuumvogn
09216	Slutrensning af vacuumvogn incl. tømning af spildevandstank
09210	Slutrensning af Kontorvogne
09100/09150	Tilkobling eller frakobling af Kontorvogne

**INDHENT TILBUD  
70201816**

# kontorvogn med 1 eller 2 rum og WC



Nr. 04470



## Kontorvogn m/1 rum 2 udv. døre varenr. 04470

- Mål: H. 295, B. 250, L. 730 cm.
- El-tilslutning: 400V 16A CEE stik
- Max. effektførbug: 2200W
- Synsfri sammenkobling: 2.000 kg.
- Inventar: Køleskab, bord, 16 stole, 2 spejle, 2 opslagstavler, rullegardin

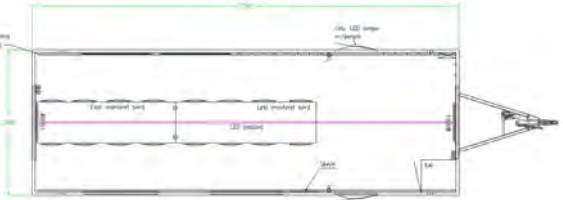

## Kontorvogn m/2 rum varenr. 04480

- Mål: H. 295, B. 250, L. 730 cm.
- El-tilslutning: 400V 16A CEE stik
- Max. effektførbug: 2180W
- Synsfri sammenkobling: 2.000 kg.
- Inventar: 2 køleskabe, 2 borde, 16 stole, 2 spejle, 2 opslagstavler,



Nr. 04480/90

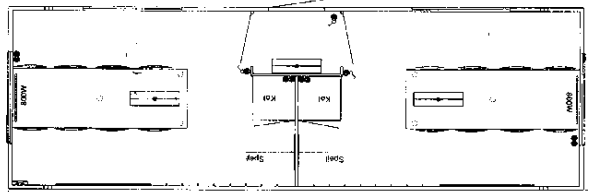
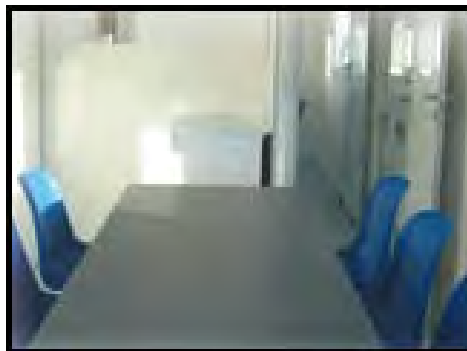

## Kontorvogn m/2 rum og toilet varenr. 04490

- Mål: H. 295, B. 250, L. 730 cm.
- El-tilslutning: 400V 16A CEE stik
- Max. effektførbug: 6170W
- Vandtilslutning: 3/4" Nito kobling
- Afløb: 1" Nitokobling
- Afløbskværn: pumpe længde 50 m.
- Synsfri sammenkobling: 2.000 kg.
- Inventar: 2 køleskabe, 2 borde, 16 stole, toilet, håndvask, varmtvandsbeholder, 2 spejle, 2 opslagstavler og el-radiatorer

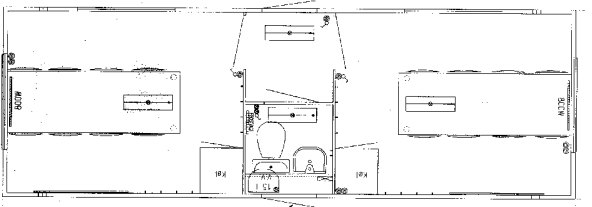

## Kontorvogn med plads for 16 personer med 1 rum, 2 rum eller 2 rum og toilet

Varenr.	Materiel
04470	Kontorvogn med 1 rum for 16 personer incl. 25 m. elkabel 400V/16 amp
04480	Kontorvogn med 2 rum for 2 x 8 personer incl. 25 m. elkabel 400V/16 amp
04490	Kontorvogn med 2 rum for 2 x 8 personer toilet incl. 25 m. slangesæt
09210	Slutrensning af Kontorvogne
09100/09150	Tilkobling eller frakobling af Kontorvogne
14013/14	Levering og afhentning hverdage 06.00 - 16.00

**INDHENT TILBUD  
70201816**

**Lejepris op til 7 dage. Eff. 7 dage 50% af lejepris pr. arrangement**

Priser er ex. forsikring, track & trace, miljø/dieseltillæg, transport og moms  
Eksprestillæg 500,- på ordrer modtaget senere end 12 dage før levering

# Kontormodul med 1 eller 2 rum



Nr. 04000



## Kontormodul m/1 rum varenr. 04000

- Mål: H. 275, B. 255, L. 715 cm.
- Kapacitet: 1 rum
- El-tilslutning: 400V 16A CEE stik
- Max. effektforbrug: 5300W
- Vægt: 2.400 kg
- Løfteramme for wirehejs
- Inventar: El-radiator, lysarmaturer, 4 db. el-udtag 230V, oplukkelige vinduer



Nr. 04010



## Kontormodul m/2 rum og gang varenr. 04010

- Mål: H. 275, B. 255, L. 715 cm.
- Kapacitet: 2 rum
- El-tilslutning: 400V 16A CEE stik
- Max. effektforbrug: 5300W
- Vægt: 2.500 kg
- Løfteramme for wirehejs
- Inventar: El-radiator, lysarmaturer, 4 db. el-udtag 230V, oplukkelige vinduer

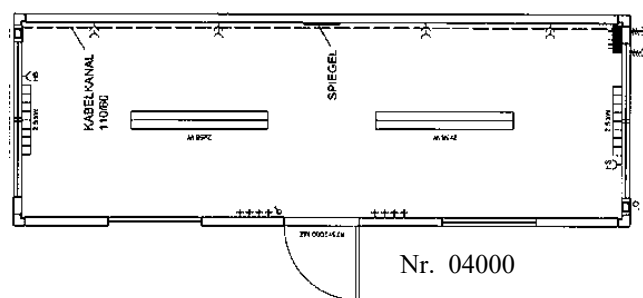

Nr. 04000

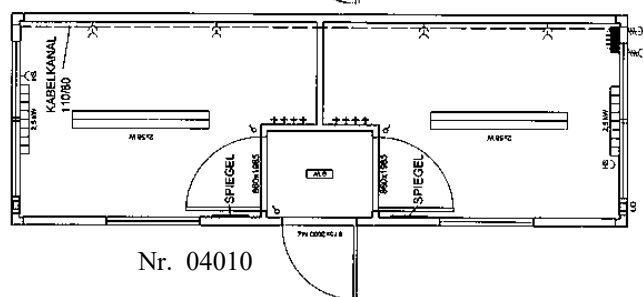

Nr. 04010



Nr. 07587



Nr. 07586

## Kontormodul med 1 rum, 2 rum eller 2 rum, klapbord og stole

Varenr.	Materiel
04000	Kontormodul med 1 rum, 4 vinduer, lys og varme
04010	Kontormodul med 2 rum, 4 vinduer, lys og varme
57010	25 meter el- kabel 3x16A 400V CEE stik
09210	Slutrengøring af Kontormoduler
07586	Klapbord 183x76 cm. model 4473
07587	Klapstol model 80587
14013/14	Levering og afhentning hverdage 06.00 - 16.00

**INDHENT TILBUD  
70201816**

# Skyliner dobbeltdækker kontorvogn



Nr. 04430

## Skyliner varenr. 04430

- Kapacitet 1. sal: 25 pers. ell. 9 arbejdspladser
- Kapacitet underetage: 20 pers. ell. 7 arbejdspl.
- Mål sammenklappet: H. 390, B. 250, L. 660 cm.
- Mål udslået: H. 520, B. 250, L. 660 cm.
- El-tilslutning: 400V 16A CEE stik
- Max. effektforbrug: 3358W
- Kabelgennemføring stue/1. sal: Ø 100 mm
- Vandtilslutning: 3/4" Nito kobling
- Afløb: 1" Nito kobling
- Afløbskværn: pumpe længde 50 m.
- Synsfri sammenkobling 3.500 kg
- Kugletræk: 50 mm
- Hejs af 1. sal: Elektrisk, 12V
- Inventar underetage: 8 stole  
ca. 8 m. arbejdsbord, skydevinduer, billetluger med rullegardin, tekøkken med køleskab, overskab, knage, lysdæmper på lys, hylder over vinduer og indvendig trappe
- Inventar 1. sal: 9 stole  
ca. 10 m. arbejdsbord, lysdæmper på lys, skydevinduer med rullegardin, 12 m. ståbord

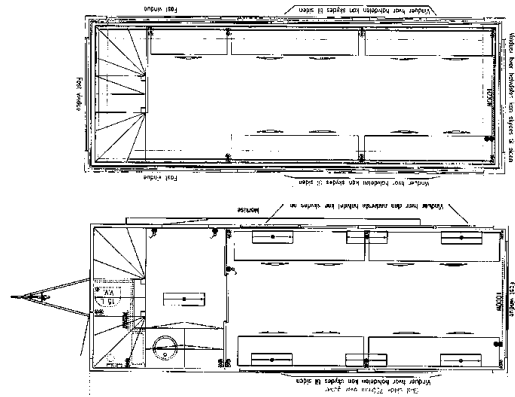

Lyddæmpet dobbeltdækkerkontor m/4 salgsluger, velegnet til TV produktion/kommentatorboks, radiostudie, security, VIP arrangementer, billetsalg og lignende

Varenr.	Materiel
04430	Skyliner lyddæmpet dobbeltdækker kontorvogn 33m <sup>2</sup> m/4 salgsluger incl. 25 m. slangesæt
09700	Opsætning og nedtagning af Dobbeldækker Kontorvogn
09210	Slutrensning af Dobbeldækker Kontorvogn
14013/14	Levering og afhentning hverdage 06.00 - 16.00

**INDHENT TILBUD  
70201816**

**Lejepris op til 7 dage. Eftf. 7 dage 50% af lejepris pr. arrangement**

Priser er ex. forsikring, track & trace, miljø/dieseltillæg, transport og moms  
Eksprestillæg 500,- på ordrer modtaget senere end 12 dage før levering

## Band og kunstnervogn m/bad og toilet



### Band og kunstnervogn m/ bad og toilet varenr. 04495

- Mål sammenklappet: H. 295, B. 250, L. 730 cm.
- Mål udslået: H. 295, B. 500, L. 730 cm
- El-tilslutning: 400V 16A CEE stik
- Max. effektforbrug: 5200W
- Vandtilslutning: 3/4" Nito kobling
- Afløb: 1" Nito kobling
- Afløbskværn: pumpelængde 50 m.
- Synsfri sammenkobling: 3.500 kg.
- Inventar buffet/stue: Overhylde over buffet og glasbagvæg, buffet med skuffesektion, affaldsstativ, flaskekøler og vinkøler, 2 stk to pers. sofaer og bord
- Inventar spiseafd.: 1 rundt bord, 6 stole, skrivebord med overhylde, aircondition, garderobe med forhæng, sminkebord med spejl, vask, underskab, billeder og diverse dekorationer.
- Inventar toiletafd.: Brusekabine, håndvask med bord og spejl, toilet med afløbskværn
- Inventar udvendig: 3 trapper

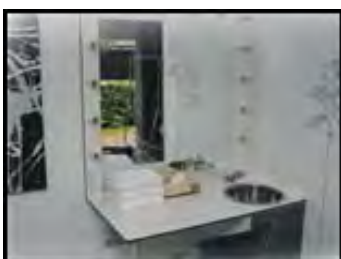
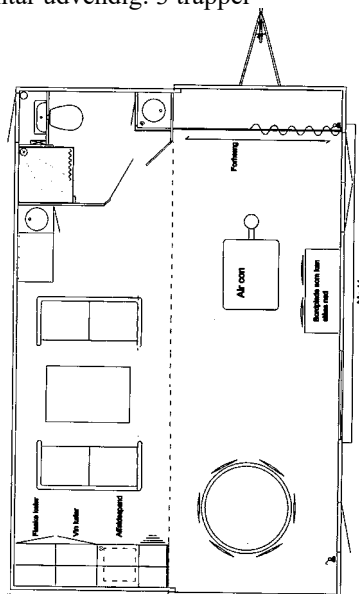
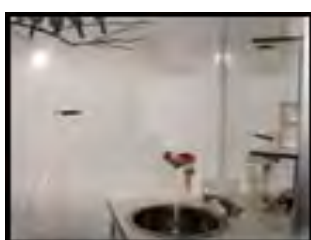

**Band, kunstnervogn med kontor, spiseafdeling, lounge, sminkeafdeling, bad, toilet, omklædning og garderobe 57 m<sup>2</sup>**

Varenr. Materiel

04495 Band, kunstnervogn incl. 25 m. slangesæt

09210 Slutrengøring af Band og kunstnervogn

09100/09150 Tilkobling eller frakobling af Band og kunstnervogn

14013/14 Levering og afhentning hverdage 06.00 - 16.00

**INDHENT TILBUD  
70201816**

# Side by side kontor, opholds- og udstillingsvogn



Nr. 04855

## Side by side kontor, opholds- og udstillingsvogn varenr. 04855

- Mål udv: H. 315, B. 500, L. 730 cm.
- El-tilslutning: 230V 16A CEE stik
- Max. effektforbrug: 5200W
- Synsfri sammenkobling: 3.500 kg.
- Inventar: Stort rum med LED lys i loftet og vindue med oneway folie.



## Side by side kontor, opholds- udstillingsvogn

### Varenr. Materiel

04855 Side by side kontor, opholds- og udstillingsvogn incl. 25 m. elkabel 230V/16 amp

09210 Slutrengøring af Side by side

09100/09150 Tilkobling eller frakobling af Side by side

14013/14 Levering og afhentning hverdage 06.00 - 16.00

**INDHENT TILBUD  
70201816**

**Lejepris op til 7 dage. Eff. 7 dage 50% af lejepris pr. arrangement**

Priser er ex. forsikring, track & trace, miljø/dieseltillæg, transport og moms

Eksprestillæg 500,- på ordrer modtaget senere end 12 dage før levering

## Hotel/kunstnervogn med terrasse tv, højttaler, aircon, bad og toilet med tank kapacitet til ca. 5 dage 2 pers.

Nr. 04805



### Hotel/kunstnervogn med terrasse varenr. 04805

- Mål udv.: H. 295, B. 250, L. 660 cm.
- El-tilslutning: 400V 16A CEE stik
- Max. effektforbrug: 12965W
- Vandtilslutning: 3/4" Nito kobling
- Afløb: 1" Nito kobling
- Pumpelængde: 50 m.
- Tank: 170 l. vand / 220 l. spildevand
- Synsfri sammenkobling: 2.000 kg.
- Inventar: Fold ud seng, 2 pers. sofa, smart tv, bluetooth højttaler, gulvvarme, højskab, køleskab, 2 borde med 8 stole, aircondition, bad og vacuum toilet med sensorstyret skyllesystem, stort spejl, teknikrum med pumpe og tank.

### Hotelvogn

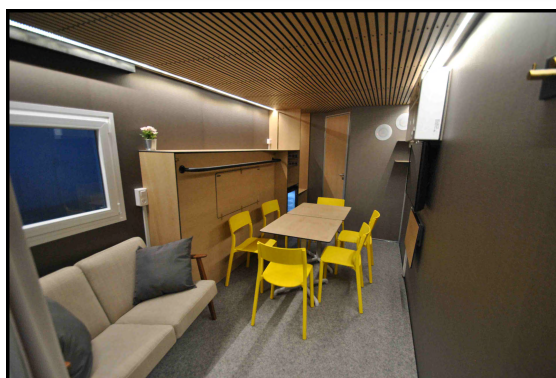
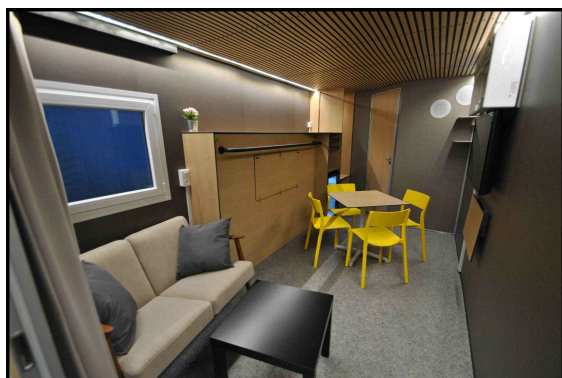
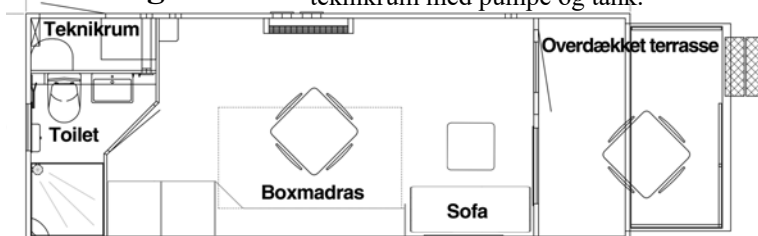

### Kunstnervogn

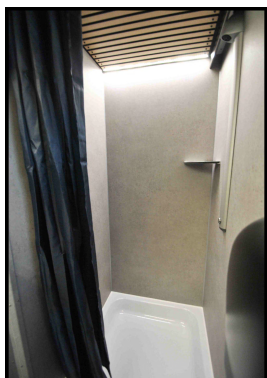
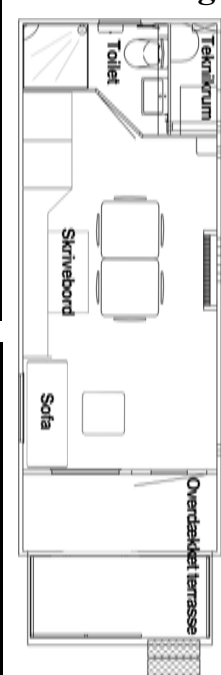

## Hotel/kunstnervogn med terrasse og tank kapacitet til ca. 5 dage for 2 personer

Varenr.	Materiel
04805	Hotel/kunstnervogn med terrasse incl. 25 m. slangesæt
1983	Opfyldning af vandtank incl. forbrugsstoffer Hotel/kunstnervogn
09217	Slutrensning af Hotel/kunstnervogn incl. tømning af spildevandstank
09100/09150	Tilkobling eller frakobling af Hotelværelse
14013/14	Levering og afhentning med lastbil hverdage 06.00 - 16.00

**INDHENT TILBUD  
70201816**



# Sovemodul for 2 personer



## Sovemodul med 2 sovepladser varenr. 04755

- Kapacitet: 1 salgsluge med plads for 1 ekspedient m/disk
- Mål: H. 238, B. 240, L. 240 cm.
- Vægt: 800 kg
- El-tilslutning: 230V 16A CEE stik
- Max. effektforbrug: 1200W
- Op til 4 stk. pr. levering
- På ramme med trucklommer
- Inventar: Lys LED indiv. og udv. lys med sensor, opslåelige køjesenge, køleskab, stol, hylder, skrivebord, 4 knager og el-radiator.

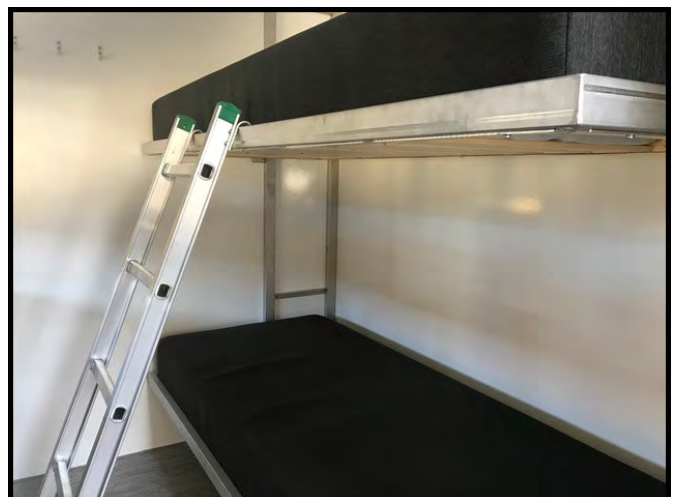
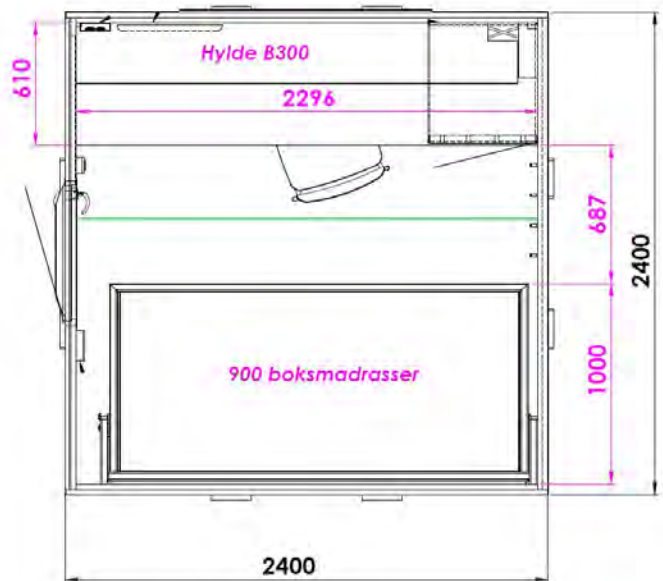

## Kontor/sovemodul for 2 personers med køjer og 1 salgsluge med plads for 1 ekspedient m/disk

Varenr.	Materiel
04755	Sovemodul med 2 sovepladser, incl. 25 m. elkabel 230V/16 amp
09100/09150	Tilkobling eller frakobling af Sovemodul
09210	Slutrensning af Sovemodul
14013/14	Levering og afhentning hverdage 06.00 - 16.00

**INDHENT TILBUD  
70201816**

**Lejepris op til 7 dage. Eff. 7 dage 50% af lejepris pr. arrangement**

Priser er ex. forsikring, track & trace, miljø/dieseltillæg, transport og moms  
Eksprestillæg 500,- på ordrer modtaget senere end 12 dage før levering

## Beboelsesvogne 4 personer



Nr. 04810

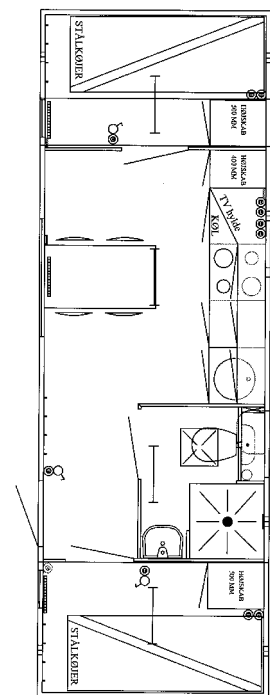

### Beboelsesvogn 4 pers. m/ køkken, bad og toilet varenr. 04810

- Kapacitet: 4 personers beboelsesvogn
- Mål udv.: H. 295, B. 250, L. 730 cm.
- El-tilslutning: 400V 16A CEE stik
- Max. effektforbrug: 12965W
- Vandtilslutning: 3/4" Nito kobling
- Afløb: 1" Nito kobling
- Afløbskværn: pumpelængde 50 m.
- Synsfri sammenkobling: 2.000 kg.
- Kugletræk: 50 mm
- Inventar: 2 soverum med 1 køjeseng, klædeskab, køkken, komfur med ovn, emhætte, overskabe, bord med stålvaske, 1 skuffesektion og 2 skabssektion. TV hylde, kosteskab, bord og 4 stole, knagerække, toiletrum med bad, toilet, håndvask, teknikrum med afløbskværn

### Beboelsesvogne 4 personer med køkken, soverum med køjer, badeværelse med varmtvandsbeholder og afløbskværn

#### Varenr. Materiel

04810 Beboelsesvogn for 4 personer med køkken, bad og toilet incl. 25 m. slangesæt

09100/09150 Tilkobling eller frakobling af Beboelsesvogn

09210 Slutrengøring af Beboelsesvogn

14013/14 Levering og afhentning hverdage 06.00 - 16.00

**INDHENT TILBUD  
70201816**

# Håndværker/beboelsesvogn m/4 rum

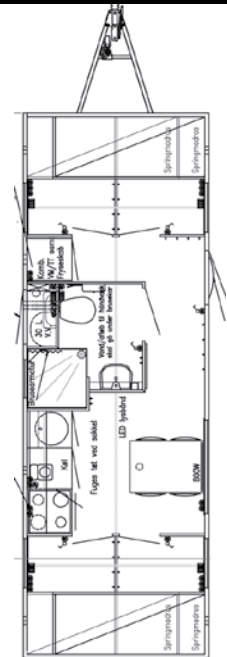

Vaskemaskine, tørretumbler og fryseskab



Køkken/opholdsrum med kogeø, ovn, microovn, køleskab, køkkenvask, bord og 4 stole



4 soverum med springmadras, hylder og knage

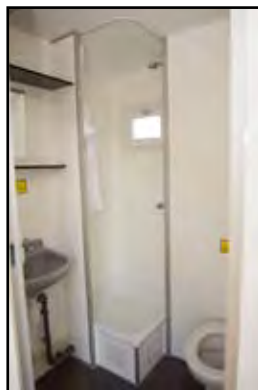
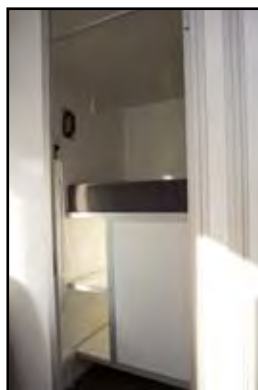

Toiletrum med WC, håndvask, bad, hylder

## Håndværkervogn m/4 værelser køkken og bad, varenr. 04816

- Mål udv: H. 315, B. 250, L. 730 cm.
- El-tilslutning: 400V 16A CEE stik
- Max. effektforbrug: 17582W
- Vandtilslutning: 3/4" Nito kobling
- Afløb: 1" Nito kobling
- Afløbskvarn: pumpe længde 50 m.
- Synsfri sammenkobling: 2.300 kg.
- Inventar: 4 soverum med springmadras køkken, komfur, emhætte, mikroovn, køleskab, fryseskab, vaskemaskine, tørretumbler, bord og 4 stole, kaffemaskine, knagerække, toiletrum med bad, toilet, håndvask, teknikrum med afløbskvarn

## Håndværkervogn m/4 værelser, køkken, bad, toilet, fryser, vaskemaskine

### Varenr. Materiel

04816 Håndværker/beboelsesvogn m/4 rum, køkken, bad og toilet incl. 25 m. slangesæt

09210 Slutrengøring af Beboelsesvogne

09100/09150 Tilkobling eller frakobling af Kontorvogne

14013/14 Levering og afhentning hverdage 06.00 - 16.00

**INDHENT TILBUD  
70201816**

**Lej pris op til 7 dage. Eff. 7 dage 50% af lej pris pr. arrangement**

Priser er ex. forsikring, track & trace, miljø/dieseltillæg, transport og moms  
Eksprestillæg 500,- på ordrer modtaget senere end 12 dage før levering

## Beboelsesvogne 4/6 personer



Nr. 04815

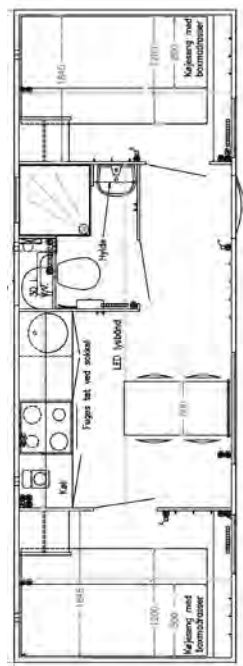

### Beboelsesvogn 4/6 pers. familievogn varenr. 04815

- Mål udv: H. 295, B. 250, L. 730 cm.
- El-tilslutning: 400V 16A CEE stik
- Max. effektforbrug: 15100W
- Vandtilslutning: 3/4" Nito kobling
- Afløb: 1" Nito kobling
- Afløbskværn: pumpe længde 50 m.
- Synsfri sammenkobling: 2.000 kg.
- Inventar: 2 soverum med 1 køjeseng m/ 3/4 boxmadras i bund, enkelt i top, køkken, komfur, emhætte, bord og 4 stole, kaffemaskine, knagerække, toiletrum med bad, toilet, håndvask, teknikrum med afløbskværn



### Beboelsesvogne 4/6 personers med køkken, soverum med køjer, badeværelse med varmtvandsbeholder og afløbskværn

#### Varenr. Materiel

04815 4/6 personers Beboelsesvogn med køkken, bad og toilet, 2 soverum incl. 25 m. slangesæt

09100/09150 Tilkobling eller frakobling af Beboelsesvogn

09210 Slutrengøring af Beboelsesvogn

14013/14 Levering og afhentning hverdage 06.00 - 16.00

**INDHENT TILBUD  
70201816**

# 8 pers. Beboelsesvogn



Nr. 04830

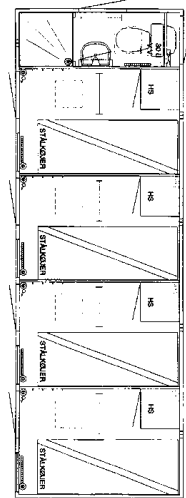

## Beboelsesvogn 8 pers. m/ bad og toilet varenr. 04830

- Kapacitet: 8 personer
- Mål udv: H. 295, B. 250, L. 730 cm.
- El-tilslutning: 400V 16A CEE stik
- Max. effektforbrug: 5840W
- Vandtilslutning: 3/4" Nito kobling
- Afløb: 1" Nito kobling
- Afløbskvarn: pumpe længde 50 m.
- Synsfri sammenkobling: 2.300 kg.
- Kugletræk: 50 mm
- Inventar: 4 soverum med 1 køjeseng, klædeskab, toiletrum med bad, toilet, håndvask teknikum med afløbskvarn

## Beboelsesvogn for 8 personer med bad og toilet

### Varenr. Materiel

04830 Beboelsesvogn for 8 personer med 4 soverum, bad og toilet incl. 25 m. slangesæt

09100/09150 Tilkobling eller frakobling af Beboelsesvogn

09210 Slutrengøring af Beboelsesvogn

14013/14 Levering og afhentning hverdage 06.00 - 16.00

**INDHENT TILBUD  
70201816**

**Lejepris op til 7 dage. Eff. 7 dage 50% af lejepris pr. arrangement**

Priser er ex. forsikring, track & trace, miljø/dieseltillæg, transport og moms  
Eksprestillæg 500,- på ordrer modtaget senere end 12 dage før levering

## Køkken/opholdsvogn



Nr. 04835

### Køkken- og opholdsvogn varenr. 04835

- Mål: H. 295, B. 250, L. 730 cm.
- El-tilslutning: 400V 16A CEE stik
- Max. effektforbrug: 13658W
- Vandtilslutning: 3/4" Nito kobling
- Afløb: 1" Nito kobling
- Afløbskværn: pumpelængde 50 m.
- Synsfri sammenkobling: 2.000 kg.
- Kugletræk: 50 mm
- Inventar: Komfur med ovn, emhætte, opvaskemaskine, microovn, køleskab, fryseskab, kosteskab, køkkenvask, 30 l. varmtvandsbeh., afløbskværn, spisebord med bænk og 5 stole, siddegruppe for 10 personer med sofaborde, 2 hylder for TV og DVD

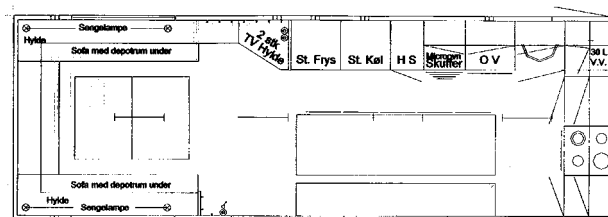
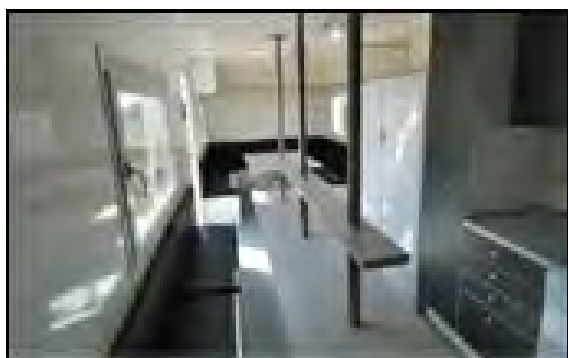

### 16 personers køkken/opholdsvogn med spisebord, sofagruppe

Varenr.	Materiel
04835	Køkken- og opholdsvogn for 16 personer incl. 25 m. slangesæt
09100/09150	Tilkobling eller frakobling af Køkken- og opholdsvogn
09210	Slutrengøring af Køkken- og opholdsvogn
14013/14	Levering og afhentning hverdage 06.00 - 16.00

**INDHENT TILBUD  
70201816**

**Lejepris op til 7 dage. Eff. 7 dage 50% af lejepris pr. arrangement**

Priser er ex. forsikring, track & trace, miljø/dieseltillæg, transport og moms  
Eksprestillæg 500,- på ordrer modtaget senere end 12 dage før levering

# Køkkencontainer



Nr. 06040

## Køkkencontainer varenr. 06040

- Mål: H. 270, B. 250, L. 615 cm.
- El-tilslutning: 400V 32A CEE stik
- Vandtilslutning: 3/4" Nito kobling
- Afløb: 1" Nito kobling
- Afløbskværn: pumpelængde 50 m.
- Løfteramme for wirehejs.
- Vægt: 2.500 kg.
- Inventar: 2 komfurer med ovn, 2 emhætter, 1 køleskabe, 1 fryseskab, 1 flytbar flaskekøler, køkkenvask, 30 l. varmtvandsbeholder, bordplade og 2 overhylder, opvaskemaskine, mikrobølgeovn og klimaanlæg.

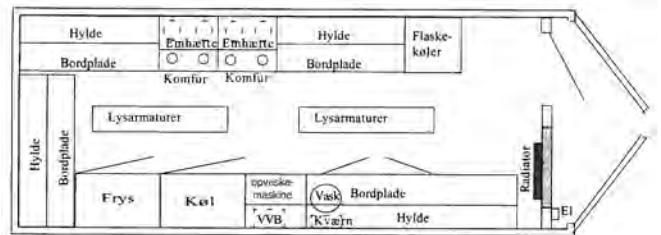

## Køkkencontainer med 2 komfurer med ovn, køl og frys, vandværk og tanke

Varenr.	Materiel
06040	Køkkencontainer
57020	25 meter el- kabel 32A 400V CEE stik
07545	Vandslange, 3/4" 25 meter med Nitokobling
07555	Afløbsslange, 1" 25 meter med Nitokobling
07515	Vandværk lille, el-tilslutning 230V 1x16 A CEE stik
07506	Vandtank 750 L. levnedsmiddelgodkendt
07505	Spildevandstank 1.000 liter på palle
09100/09150	Tilkobling eller frakobling af Køkkencontainer
09210	Slutrenøgøring af Køkkencontainer
14013/14	Levering og afhentning hverdage 06.00 - 16.00

**INDHENT TILBUD  
70201816**

**Lejepris op til 7 dage. Eff. 7 dage 50% af lejepris pr. arrangement**

Priser er ex. forsikring, track & trace, miljø/dieseltillæg, transport og moms  
Eksprestillæg 500,- på ordrer modtaget senere end 12 dage før levering

## Køkkenvogn med bad og toilet



Nr. 04836

### Køkkenvogn varenr. 04836

- Mål: H. 295, B. 230, L. 570 cm.
- El-tilslutning: 400V 16A CEE stik
- Max. effektforbrug: 18348W
- Vandtilslutning: 3/4" Nito kobling
- Afløb: 1" Nito kobling
- Afløbskværn: pumpe-længde 50 m.
- Synsfri sammenkobling: 1800 kg.
- Kugletræk: 50 mm
- Inventar køkkenrum: Køle/fryseskab højskab med ovn og mikroovn, keramisk kogeplade, opvaskemaskine, emfang, køkkenvask, underskab, bord m/4 stole
- Inventar toiletrum: Bruser, varmtvandsbeholder 30 l., toilet m/ kværn, vaskemaskine og tørretumbler

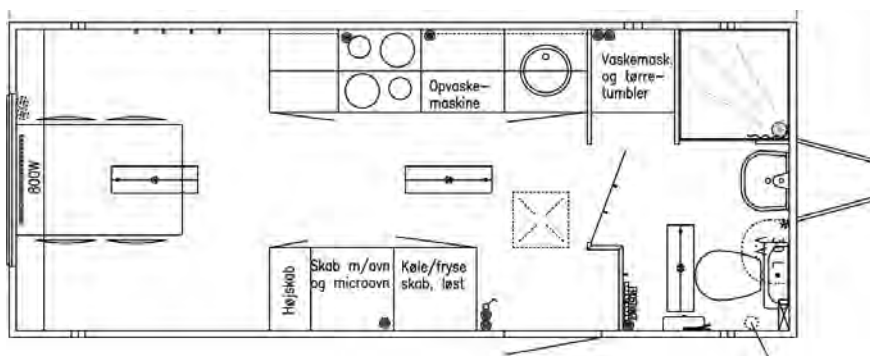
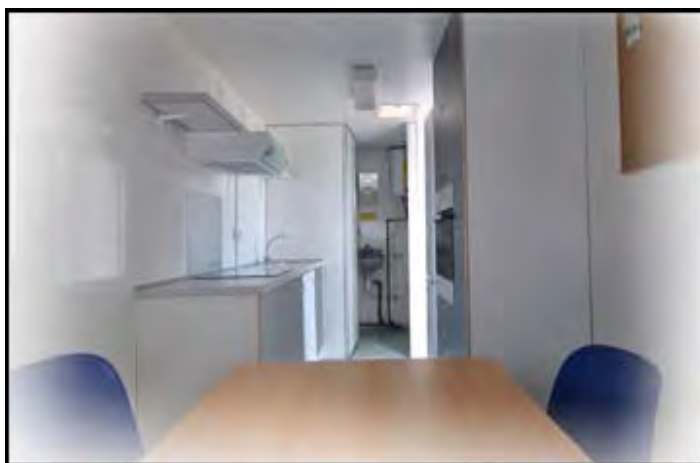

## Køkkenvogn med bad og toilet og spiseplads for 4 personer

### Varenr. Materiel

04836 Køkkenvogn m/spiseplads for 4 pers., vaskemaskine, bad og toilet incl. 25 m. slangesæt

09100/09150 Tilkobling eller frakobling af Køkkenvogn

09210 Slutrengøring af Køkkenvogn

14013/14 Levering og afhentning hverdage 06.00 - 16.00

**INDHENT TILBUD  
70201816**

**Lejepris op til 7 dage. Eff. 7 dage 50% af lejepris pr. arrangement**

Priser er ex. forsikring, track & trace, miljø/dieseltillæg, transport og moms

Eksprestillæg 500,- på ordrer modtaget senere end 12 dage før levering



# Gasopvarmet opvaskevogn



## Opvaskevogn varenr. 04841

- Kapacitet: 1200 tallerkener/1500 glas pr. time
- Løs inventar: 5 bestikbakker, 30 glasbakker, 35 tallerkenbakker
- Mål: H. 300, B. 250, L. 730 cm.
- El-tilslutning: 400V 16A CEE stik
- Max. effektforbrug: 1746W
- Vandtilslutning: 3/4" Nito kobling
- Afløb: 1" Nito kobling
- Afløbskvarn: 1 stk, pumpelængde 50 m.
- Synsfri sammenkobling: 3.000 kg.
- Gasforbrug max.: 1,65 kg./t
- Gasskab: Plads for 2 x 11 kg. flasker med automatisk omskifter

Nr. 04841

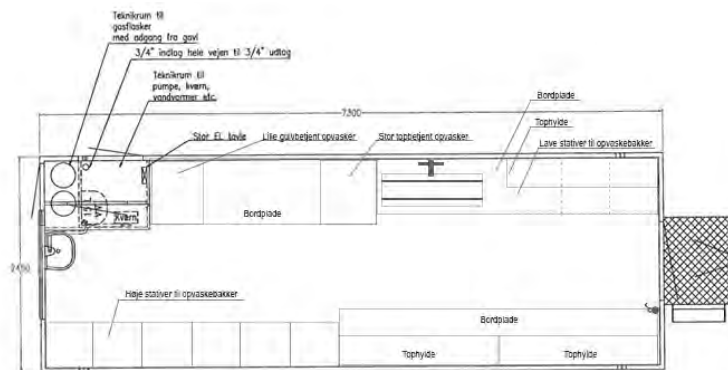

**Opvaskevogn med gasopvarmet opvaskemaskine med sæbedosering og afkalkningsfilter, indløbsbord, tørrebane bakkestativ, emfang og tekniskrum**

**Varenr. Materiel**

04841	Opvaskevogn, gasopvarmet incl. 25 m. slangesæt
09100/09150	Tilkobling eller frakobling af Opvaskevogn
07610	1 stk. Gas lightflaske 10 kg. excl. pant
09210	Slutrengøring af Opvaskevogn
14013/14	Levering og afhentning hverdage 06.00 - 16.00

**INDHENT TILBUD  
70201816**

**Lejepris op til 7 dage. Eftf. 7 dage 50% af lejepris pr. arrangement**  
 Priser er ex. forsikring, track & trace, miljø/dieseltillæg, transport og moms  
 Eksprestillæg 500,- på ordrer modtaget senere end 12 dage før levering

## Vaskerivogne med vaskemaskiner og tørretumblere



### Vaskerivogn industri varenr. 04839

- Mål: H. 295, B. 250, L. 520 cm.
- El-tilslutning: 400V 2x32A CEE stik
- Max. effektforbrug: 3520W
- Vandtilslutning: 3/4" Nito kobling
- Afløb: 1" Nito kobling
- Afløbskværn 2 stk: pumpelængde 50 m.
- Synsfri sammenkobling: 2.700 kg.
- Inventar: 4 vaskemaskiner 8kg.,  
4 tørretumblere 8kg, 4 borde, vask og lys

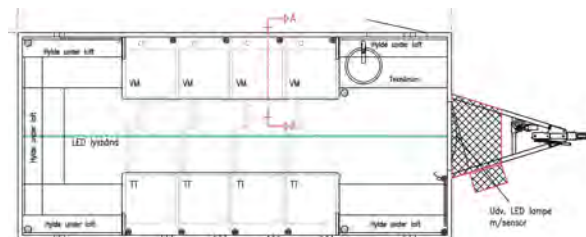

### Vaskerivogn varenr. 04840

- Mål: H. 295, B. 250, L. 520 cm.
- El-tilslutning: 400V 32A CEE stik
- Max. effektforbrug: 3520W
- Vandtilslutning: 3/4" Nito kobling
- Afløb: 1" Nito kobling
- Afløbskværn 2 stk: pumpelængde 50 m.
- Synsfri sammenkobling: 2.000 kg.
- Inventar: 8 vaskemaskiner 6kg.,  
8 tørretumblere 6kg., 4 borde, vask og lys

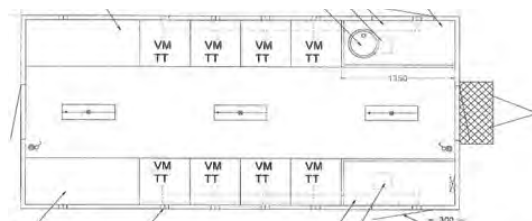

## Vaskerivogn husholding og industri med vaskemaskiner og tørretumblere, håndvask, borde og afløbskværn

### Varenr. Materiel

04839 Vaskerivogn m. industri maskiner incl. 25 m. slangesæt og elkabel 400V/32 amp

04840 Vaskerivogn m. husholdings maskiner incl. 25 m. slangesæt 1 vandslange og 1 afløbsslange

09100/09150 Tilkobling eller frakobling af Vaskerivogn

09210 Slutrengøring af Vaskerivogn

14013/14 Levering og afhentning hverdage 06.00 - 16.00

**INDHENT TILBUD  
70201816**

**Lejepris op til 7 dage. Eff. 7 dage 50% af lejepris pr. arrangement**

Priser er ex. forsikring, track & trace, miljø/dieseltillæg, transport og moms  
Eksprestillæg 500,- på ordrer modtaget senere end 12 dage før levering

# Hent selv køletrailer og køle/frysetrailer 6 paller



Nr. 06550



### Mini køletrailer varenr. 06550

- Mål udv.: H. 280, B. 230, L. 360 cm.
- Mål indv.: H. 210, B. 175, L. 230 cm.
- Kapacitet: 8,5 m<sup>3</sup>
- El-tilslutning: 230V 16A CEE stik
- Max. effektforbrug: 2000W
- Synsfri sammenkobling: 750 kg.
- Egenvægt: 520 kg.
- Totalvægt: 750 kg.
- Kugletræk: 50 mm
- Inventar: Lys, tremmehylder på 2 vægge

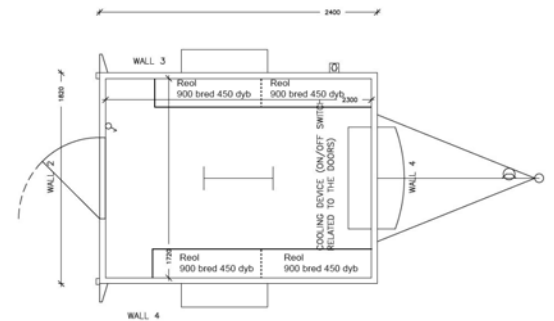

Nr. 06500



### Køle/frysetrailer varenr. 06500

- Mål udv. model A: H. 265, B. 185, L. 395 cm.
- Mål indv. model A: H. 200 B. 170 L. 378 cm.
- Mål udv. model B: H. 248, B. 234, L. 420 cm.
- Mål indv. model B: H. 181, B. 170, L. 408 cm.
- Kapacitet: 6 EUR paller eller 100 termotønder, lasteevne 1.610 kg
- El-tilslutning: 230V 16A CEE stik
- Max. effektforbrug: 2000W
- Synsfri sammenkobling: 2.700 kg
- Egenvægt: 1090 kg
- Ekstraudstyr: CISA hængelås med en ekstra nøgle



## Hent selv køletrailer med tremmehylder på en væg og køle/frysetrailer

Varenr.	Materiel
06550	Hent selv køletrailer incl. 25 m. elkabel 230V/16 amp og adaptor 230v
06550	Køletrailer incl. 25 m. elkabel 230V/16 amp og adaptor 230v
06500	Køle/frysetrailer plads til 6 EUR paller incl. 25 m. kabel 230V/16 amp og 2 låsebeslag
07620	CISA hængelås med 1 nøgle
07621	Ekstra nøgle til CISA hængelås
09200	Slutrenøring af Hent selv køletrailer
14013/14	Levering og afhentning hverdage 06.00 - 16.00

**INDHENT TILBUD  
70201816**

**Lejepris op til 7 dage. Eftf. 7 dage 50% af lejepris pr. arrangement**

*Priser er ex. forsikring, track & trace, miljø/dieseltillæg, transport og moms  
Eksprestillæg 500,- på ordrer modtaget senere end 12 dage før levering*

## Køle/frysetrailer med køle- og fryserum



Nr. 06540

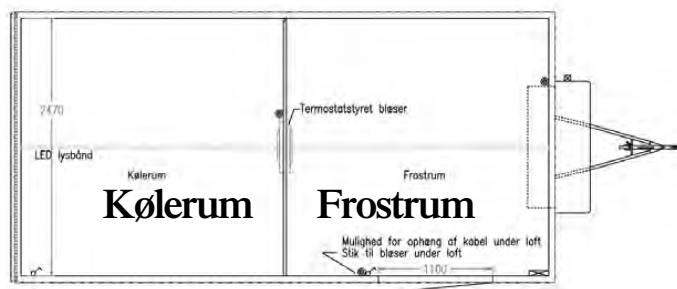

### Køle/frysetrailer combi varenr. 06540

- Mål: H. 265, B. 260, L. 520 cm.
- Kapacitet: 12 EUR paller eller 150 termotønder, lastevne 2.400 kg
- Skillevæg:  
Opslåelig under loft v/ren frys
- Sidedør: 1 stk til fryserum
- El-tilslutning: 400V 16A CEE stik
- Max. effektforbrug: 3970W
- Synsfri sammenkobling: 3.500 kg
- Egenvægt: 1.450 kg

### Køle/frysetrailer combi med køle- fryserum

#### Varenr. Materiel

06540 Køle/frysetrailer combi, plads til 12 EUR paller, incl. elkabel 400V/16 amp

09205 Slutrengøring af Køle/fryse trailer

09100/09150 Tilkobling eller frakobling af Køle/fryse trailer

14013/14 Levering og afhentning hverdage 06.00 - 16.00

**INDHENT TILBUD  
70201816**

**Lejepris op til 7 dage. Eff. 7 dage 50% af lejepris pr. arrangement**

Priser er ex. forsikring, track & trace, miljø/dieseltillæg, transport og moms

Eksprestillæg 500,- på ordrer modtaget senere end 12 dage før levering

# Køle/frysecontainer



Nr. 06090

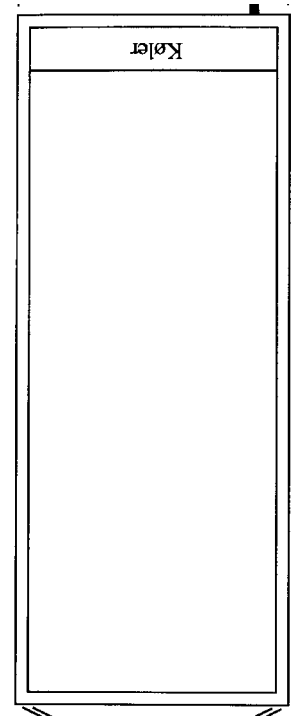

## Køle/frysecontainer varenr. 06090

- Mål: H. 270, B. 250, L. 615 cm.
- Kapacitet: 10 EUR paller eller 200 termotønder
- El-tilslutning: 400V 32A CEE stik
- Max. effektforbrug: 10250W
- Vægt: 2.500 kg
- Løfteramme for wirehejs
- Ekstraudstyr: CISA hængelås med en ekstra nøgle

## Køle/frysecontainere med 2 låsebeslag

Varenr.	Materiel
06090	Køle/frysecontainer incl. 10 m. elkabel 400V/32 amp, og 2 låsebeslag
07620	CISA hængelås med 1 nøgle
07621	Ekstra nøgle til CISA hængelås
09205	Slutrensning af Køle/fryse containere
09100/09150	Tilkobling eller frakobling af Køle/fryse containere
14013/14	Levering og afhentning hverdage 06.00 - 16.00

**INDHENT TILBUD  
70201816**

**Lejepris op til 7 dage. Eff. 7 dage 50% af lejepris pr. arrangement**

Priser er ex. forsikring, track & trace, miljø/dieseltillæg, transport og moms  
Eksprestillæg 500,- på ordrer modtaget senere end 12 dage før levering

## The ICE CO° isterninger

### THE ICE CO° isterninger

THE ICE CO° isterninger er produceret af filtreret og rensset vand, der er steriliseret for at sikre renhed. Isterningerne overholder alle EC hygiejneregulativer. Dybfrosne isterninger opbevares i en dyb fryser ved -18° eller derunder. Isen er produceret med grønne energibesparende teknologier. Isen må ikke nedfryses igen efter optøning.



▲ Isterningproduktion



▲ Isterninger bliver fremstillet



▲ ”Ishjul” filtrerer små partikler fra og efterlader kun selve isterningen



▲ Isterningerne pakkes og opbevares på lager

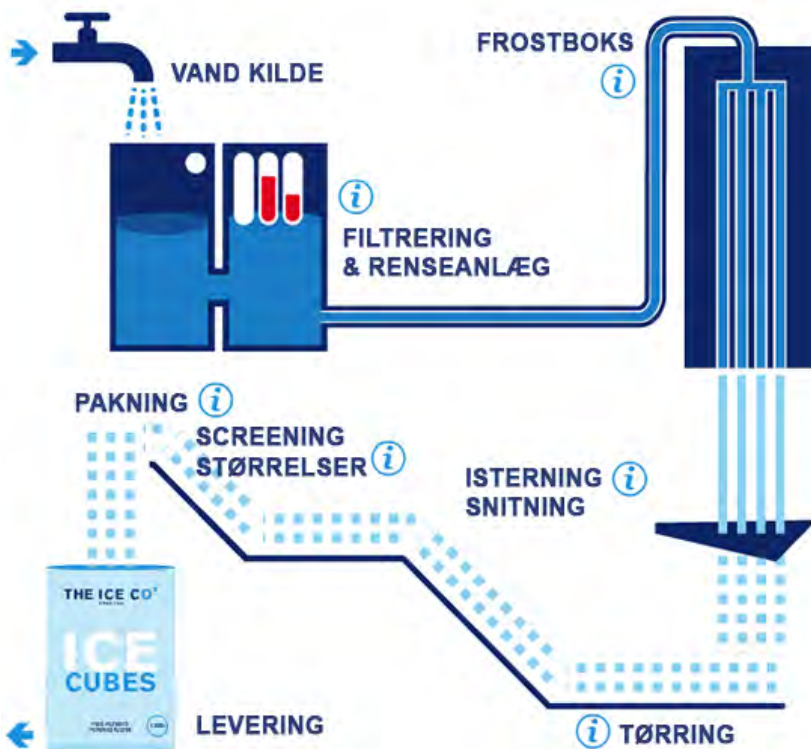

## Isterninger eller knust is (2 kg pose)



varenr. 6646/47

### Termotønde 9 poser isterninger/knust is varenr. 6648/49

- Pakning: 9 poser af 2 kg (Mål pr. pose 36x25cm)
- Mål indv.: H. 55,0 cm, Ø. 34 cm, 50,3 liter
- Mål udv. m/låg: H. 66,5 cm, Ø. 42,5 cm, 42 kg

### 1 pose isterninger/knust is pakket med 8x2 kg poser varenr. 6642/43

- Pakning: 8 poser af 2 kg i karton is (Ca. 2,3Kg)
- Mål: H. 25 cm, L. 38,8 cm, B. 28,8 cm

varenr. 6642/43

### 1 palle 120x120 cm, isterninger/knust is (2 kg poser) pakket i poser og filmet varenr. 6640/41

- 54 kart. m/8x2 kg. I alt 864 kg is
- Mål: L. 120 cm, B. 120 cm



varenr. 6661

varenr. 6640/41



varenr. 6651

### Termotønde - fødevareemballage for engangsbrug varenr. 6651

- Mål indv.: H. 55,0 cm, Ø. 34 cm, 50,3 liter
- Mål udv. m/låg: H. 66,5 cm, Ø. 42,5 cm, 42 kg
- Info: Kan indeholde 9x2 kg is

### Termoboks med låg - fødevareemballage for genbrug, P/E i sort varenr. 6661

- Mål indv.: L. 61,8 cm, B. 42,0 cm, H. 25,5, 66,2 liter
- Mål udv.: L. 67,2 cm, B. 47,5 cm, H. 33,5 cm, 27 kg



varenr. 06088

### Lastbilfrysetrailer varenr. 06088

- Frysetrailer for lastbil
- Info: Kan indeholde max. 33 EUR paller med is, eller 26 paller 120x120cm, med is.

## Isterninger eller knust is i 2 kg pose, termobokse og tønder eller på palle

Varenr.	Materiel
6646/47	Isterninger eller knust is i termotønde 18 kg (9x2 kg poser)
6642/43	Isterninger eller knust is i pose 16 kg (8x2 kg poser)
6640/41	Isterninger eller knust is på palle 120x120 cm, 864 kg (54 poser m/8x2 kg poser)
6651	Termotønde m/låg engangs (for 9 poser is 18 kg)
6661	Termoboks m/låg vaskbar
6088	EUR palle til is
06088	Leje af lastbilfrysetrailer (max 33 EUR paller eller max 26 120x120 cm. paller)
14032	Transport tur/retur frysecontainer/frysetrailer/lastbilfrysetrailer

**INDHENT TILBUD  
70201816**

**Minimumslejepris 3 dage.**

Priser er ex. forsikring, track & trace, miljø/dieseltillæg, transport og moms  
Eksprestillæg 500,- på ordrer modtaget senere end 12 dage før levering

## Stilladsbarer 10 stk på pallet

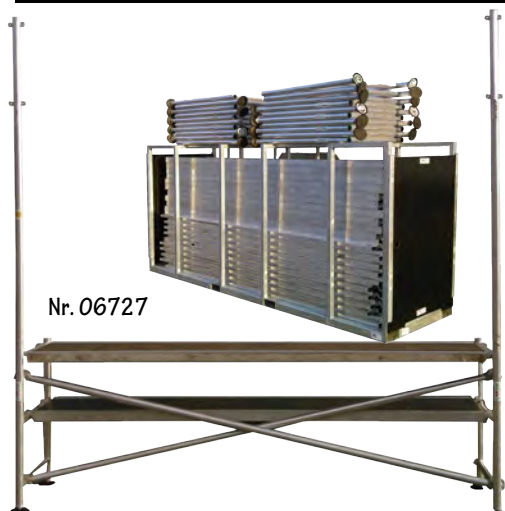

Nr. 06727



### 10 stilladsbarer 1 x 3m. varenr. 06727

- Kapacitet: 10 stk komplette 3 m stilladsbarer med 20 bordplanker, 20 endegavle, 20 diagonalrør og 20 bannørsøjler. (uden banner)
- Mål: H. 275, B. 61, L. 290 cm.
- Højde bord: 97 cm.
- Op til 4 set. pr. levering

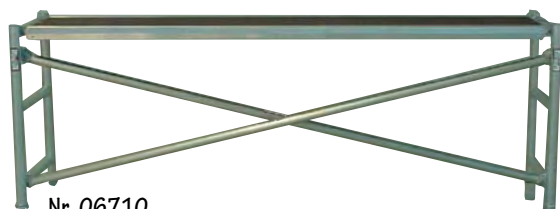

Nr. 06710

### 10 stilladsbarer 1 x 2.5m. varenr. 06710

- Kapacitet: 10 stk komplette 2,5 m stilladsbarer med 10 bordplanker, 20 endegavle og 20 diagonalrør. (uden bannørsøjler og banner)
- Mål: H. 97, B. 61, L. 240 cm.
- Op til 6 set. pr. levering



Nr. 06728

### 10 stilladsbarer 0.8 x 2.5m. varenr. 06728

- Kapacitet: 10 stk komplette 2,5 m stilladsbarer med 10 bordplanker, 20 endegavle og 20 diagonalrør. (uden bannørsøjler og banner)
- Mål: H. 80, B. 61, L. 240 cm.
- Op til 6 set. pr. levering



Nr. 06729

### Horn for stabling af stilladsbar varenr. 06729

- Horn for stabling af stilladsbar til brug for hylder til garderober, frysecontainere mv.
- Palle med 80 stk.



Nr. 06711

## 10 komplette stilladsbarer på palle 2.5 meter og 3 meter

Varenr.	Materiel
06727	10 stk stilladsbarer, 1 x 3 m. på palle med søjler uden banner
06710	10 stk stilladsbarer, 1 x 2,5 m. på palle uden banner og søjler
06728	10 stk stilladsbarer, 0,8 x 2,5 m. på palle uden banner og søjler
06729	Horn for stabling af stilladsbar palle med 80 stk.
06711	2 runde hjørner for 2,5 m. stilladsbar
06712	2 bannørsøjler for 2,5 m. stilladsbar
232	Banner for 3m.stilladsbar påtryk BAR (280x85 cm) kakigrøn
233	Banner for 3m.stilladsbar uden tryk (280x85 cm) kakigrøn
240	Banner for 2,5 m. stilladsbar påtrykt BAR (240x85 cm) kakigrøn
246	Banner for 2,5 m. stilladsbar uden tryk (240x85 cm) kakigrøn
7075	Plastikstrips 200 x 3,5 mm for opsætning af banner
09210	Slut rengøring af Stilladsbar på pallet
14013/14	Levering og afhentning hverdage 06.00 - 16.00

**INDHENT TILBUD  
70201816**

**Lejepris op til 7 dage. Eff. 7 dage 50% af lejepris pr. arrangement**

Priser er ex. forsikring, track & trace, miljø/dieseltillæg, transport og moms  
Eksprestillæg 500,- på ordrer modtaget senere end 12 dage før levering



# Rullestillads arbejdshøjde 5.5 m.

**Rullestillads varenr. 06730**

- Mål udslæt: H. 550, B. 130, L. 250 cm.
- Ståhøjde: 3.5 m.



## Rullestillads

Varenr.	Materiel
06730	Rullestillads
14013/14	Levering og afhentning hverdage 06.00 - 16.00

**INDHENT TILBUD  
70201816**

## Mobil tribunetrailer med 130 sæder



### Mobil tribunetrailer varenr. 06900

- Kapacitet: 130 nummererede sæder
- Opstillingstid: 1 pers. 60 min.
- Mål udslået front: H. 610, D. 600, L. 1000 cm.
- Mål udslået bag: H. 560 cm.
- Mål sammenklap: H. 360, B. 245, L. 1190 cm.
- Højde sidste sæderække: 280 cm.
- Tagløft: 2 cylindere, El- hydraulisk 6,5 Kv
- El-tilslutning: 230v CEE stik
- Bæreevne gulv: 300 kg./m<sup>2</sup>
- Bæreevne tag: Max 8 cm sne, vindhastighed 70 km/t
- Sidedug: Net eller brandhæmmende PVC
- Tag- og rygdug: Brandhæmmende PVC
- Synsfri sammenkobling: 3.500 kg. 13 pol EU stik. Dæk 195x14"
- Kugletræk: 50 mm
- Inventar: Plader for støtteben aftagelig tribunebogstaver, 2 ekstra sæder, 25 m el kabel og brugervejledning
- Godkendelser:



## Mobil tribunetrailer med el-hydraulisk løft af tag 600 x 1000 cm

Varenr.	Materiel
06900	Mobil tribunetrailer. Op og nedtagning er obligatorisk
06900	Mobil tribunetrailer
09701	Opsætning af Mobil tribunetrailer.
09702	Nedtagning af Mobil tribunetrailer.
14013/14	Levering og afhentning hverdage 06.00 - 16.00

**INDHENT TILBUD  
70201816**

**Lejepris 1 dag. Eftf. dag 50% af lejepris pr. arrangement**  
 Priser er ex. forsikring, track & trace, miljø/dieseltillæg, transport og moms  
 Eksprestillæg 500,- på ordrer modtaget senere end 12 dage før levering

## Barrierer/autoværn



Nr. 07040

### Barrierer/autoværn varenr. 07040

- Kapacitet:  
1 lad = 60 stk ialt 120 m.  
1 lad/1 træk = 120 stk ialt 240 m.
- Mål: H. 80, D. 50, L. 200 cm.
- Vægt tom: 60 kg.
- Vægt fyldt: 600 kg.
- Vandpåfyldning: Studs i top Ø12,5 cm
- Vandafledning: Studs i bund Ø 3 cm
- Crash test: BS EN 1317 - N1 80 kmt



Barrierer/autoværn leveres med op til 240 meter barriere pr. træk

Varenr.	Materiel
07040	Barrierer/autoværn, 120 m. på lad
14013/14	Levering og afhentning hverdage 06.00 - 16.00

## Lastbil anhængere



### Gardintrailer varenr: 51060

- Mål: H. 401, B. 248, L. 1362 cm.
- Egenvægt: 6.500 kg.
- Totalvægt: 39.000 kg.

### Gardintrailer og maskintrailer

Varenr.	Materiel
51060	Gardintrailer

**INDHENT TILBUD  
70201816**

**Lejepris op til 7 dage. Eff. 7 dage 50% af lejepris pr. arrangement**  
Priser er ex. forsikring, track & trace, miljø/dieseltillæg, transport og moms  
Eksprestillæg 500,- på ordrer modtaget senere end 12 dage før levering

## Gorillahegn, Cykelhegn og Afspærringspæl

Nr. 07010



### Gorillahegn varenr. 07010

- Kapacitet: 10 gorillahegn pr. palle ialt 20 m. 6 paletter pr. lad, ialt 120 m
- Mål i stk: H. 110, L. 200 cm.
- Vægt pr. stk.: 75 kg.
- Vægt pr. palle.: 880 kg.

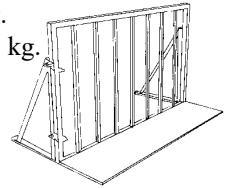

Nr. 07006

### Cykelhegn varenr. 07006

- Kapacitet: 50 cykelhegn pr. palle ialt 120 m. 6 paletter pr. lad, ialt 720 m
- Mål i stk: H. 110, L. 240 cm.
- Mål 1 pl.: H. 122, B. 240, L. 256 cm.
- Vægt pr. stk.: 14 kg.
- Vægt pr. palle.: 850 kg.

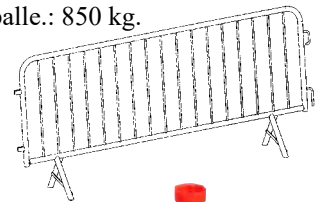

### Dalu afspærringspæl varenr. 07045

- Mål i stk: H. 120
- Vægt pr. stk.: 8 kg.
- Lev. i 20" container



Nr. 07009



### Cykelhegn skrå, for reklame banner til opløbsstrækning varenr. 07009

- Kapacitet: 50 skrå cykelhegn pr. palle ialt 110 m. 6 paletter pr. lad, ialt 660 m
- Mål i stk: H. 103, L. 220 cm.
- Mål 1 pl.: H. 122, B. 240, L. 256 cm.
- Mål banner: H. 80, B. 209 cm.
- Vægt pr. stk.: 14 kg.
- Vægt pr. palle.: 850 kg.

**Gorillahegn til brug foran scene og som sikkerhedsbarriere og cykelhegn til brug for afspærring og opløbsstrækning, med 2 fødder, Dalu afspærringspæl**

**Varenr. Materiel**

07010	Gorillahegn (bølgebryder), længde 2 m.
07010	Gorillahegn (bølgebryder), længde 2 m. på pallet á 10 stk ialt = 20 meter
07006	Cykelhegn, længde 2,40 m.
07006	Cykelhegn, længde 2,40 m. på pallet á 50 stk ialt 120 m
07006	Cykelhegn, længde 2,40 m. på lad á 300 stk ialt = 720 m. (6 paletter)
07015	Cykelhegn skrå, længde 2,20 m.
07009	Cykelhegn skrå, længde 2,20 m. på pallet á 50 stk ialt 110 m
07045	Dalu afspærringspæl med fod H. 120 cm, vægt fod 8 kg.
14003/14	Levering og afhentning hverdage 06.00 - 16.00

**INDHENT TILBUD  
70201816**

# Lavt hegn, låger og lyskæder for hegn

Nr. 07023



Nr. 07033

## Lavt hegn varenr. 07023

- Kapacitet: Lavt hegn med klods  
1 palle = 30 stk = 105 m  
1 lad = 4 paller = 120 stk = 420 m
- Mål 1 stk: H. 110, L. 350 cm.
- Vægt pr. stk.: 18 kg

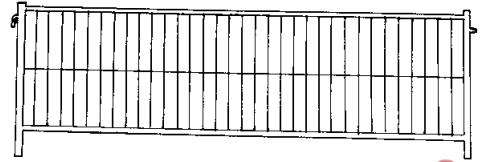

Nr. 07025

Nr. 07050/51

## Hegnslåge varenr. 07020

- Mål 1 stk: H. 200, B. 100 cm.

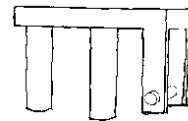
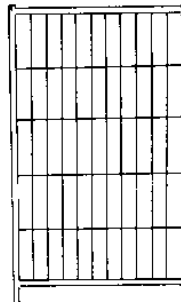

## Afspærrings betonklods varenr. 07033

- Mål: H. 41, L. 240, B. 32 cm.
- Vægt pr. stk.: 530 kg.
- Beton autoværn/trafikværn

Lavt hegn på lad á 420 m., eller palle á 105 m. Hjul og låge for hegn, lyskæde 25 og 50 m. samt holder for lyskæde

Varenr. Materiel

07023	Lavt hegn 30 stk med klodser 33 stk på palle ialt = 105 m.
07023	Lavt hegn 120 stk med klodser 132 stk på lad ialt = 420 m.
07025	Hjul for hegnslåge
07020	Låge 1 m. med beslag for højt hegn
07050	Lyskæde 25 m. med B22 fatning, u/pærer, 1 m. mellem fatninger, 25 stk pære - Husk
07051	Lyskæde 50 m. med B22 fatning, u/pærer, 2 m. mellem fatninger, 25 stk pære - Husk
07052	Lyskæde 50 m. med B22 fatning, u/pærer, 3 m. mellem fatninger, 17 stk pære - Husk
07055	Rør for lyskæde og topbanner, 85 cm beregnet for højt hegn
7060	Klar LED pære for lyskæde med B22 fatning
07033	Afspærrings betonklods 240 cm.
7061	Farvet LED pære for lyskæde med B22 fatning
07201	Truckleje incl. fører (excl. transport)
14013/14	Levering og afhentning hverdage 06.00 - 16.00

**INDHENT TILBUD  
70201816**

**Lejepris op til 7 dage. Eff. 7 dage 50% af lejepris pr. arrangement**

Priser er ex. forsikring, track & trace, miljø/dieseltillæg, transport og moms  
Eksprestillæg 500,- på ordrer modtaget senere end 12 dage før levering

# Godik leverer op til 840m højt hegn pr. læs. Hegn m. farvet dug på palet, Gasgårde på palet



Nr. 07021



Nr. 07701



Nr. 07790



Nr. 07790



Nr. 07711

## Gasgård varenr. 07790

- Gasgård på palet med hegn
- Op til 6x2 stk. pr. palet
- Mål 2 stk. L. 3,5 H. 2 m.
- EU Brandklasse: A2-s1,d0 i henhold til EN 13501-1
- Vigtigt afstandskrav 4 m til telte

## Højt hegn varenr. 07021

- Kapacitet: Højt hegn med klods  
1 palle = 30 stk = 105 m.  
1 lad = 4 paller = 120 stk = 420 m.
- Mål 1 stk: H. 200, L. 350 cm.
- Vægt pr. stk.: 21 kg

Gasgård, højt hegn med eller uden hegnsdug på lad á 420 m., eller palle á 105 m. Betonklodser med afstiver for hegn og hjul og låge for hegn

### Varenr. Materiel

07790	Gasgård leveret på palet L. 3,5 H. 2 B. 1,25 m.
07701	1 palle højt hegn med hvid hegnsdug påsat 30 stk = 105 m.
07711	1 palle højt hegn med sort hegnsdug påsat 30 stk = 105 m.
07021	1 palle højt hegn uden hegnsdug påsat 30 stk = 105 m.
07795	8 stk. Nødudgang med LED lys på palet L. 3,6 H. 1,8 B. 1,25 el-tilslutning: CEE stik 230V
07796	Dobbelt port L. 3,62 H. 1,81 m.
07750	Metalfod til hegn
07751	Betonklods til hegn
07752	Afstiver for hegn monteres på betonfod (uden betonfod)
07755	Afstiver for hegn med jordspyd
07026	Hjul for hegnslåge nylon
07020	Låge 1 m. med beslag for højt hegn
07797	Bøjlestang m/ forhæng for højt hegn. Mål: H. 180, B. 120 cm.
07201	Truckleje incl. fører (excl. transport)
14013/14	Levering og afhentning hverdage 06.00 - 16.00

**INDHENT TILBUD  
70201816**

# Betonklodser med afstiver for hegn og hjul og låge for hegn



varenr. 07752

varenr. 07751



varenr. 07750

varenr. 07026



varenr. 07755

# Nødudgang med LED lys og diverse ekstraudstyr til højt hegn



varenr. 07795



varenr. 07796

## Nødudgang med LED lys og dobbelt port

**Varenr. Materiel**

07795	8 stk. Nødudgang med LED lys på palet L. 3,6 H. 1,8 B. 1,25 el-tilslutning: CEE stik 230V
07796	Dobbelt port L. 3,62 H. 1,81 m.
07201	Truckleje incl. fører (excl. transport)
14013/14	Levering og afhentning hverdage 06.00 - 16.00

**INDHENT TILBUD  
70201816**



# Trykte reklamebannere i alle størrelser

Digital print samt standardbannere for højt og lavt hegn, topbannere, skybar bannere og bannere for cykelhegn og toiletvogne.



## Eksempler på trykte reklamebannere

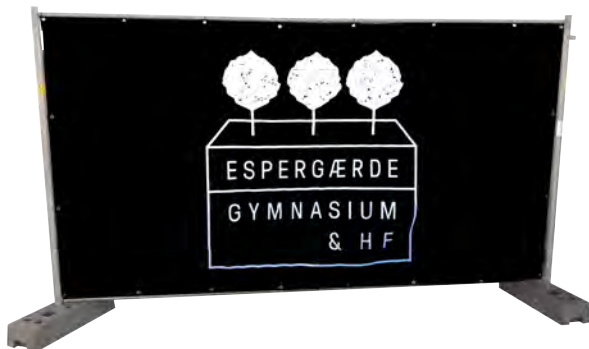

INDHENT TILBUD  
70201816



Varenr. 71730 - Diverse bannere med metalringe for montering (Polyester 110 g.)

### Leveringstid fra godkendt layout:

Digitalprint 2-4 uger. Airtex 3-4 uger. Kunden leverer PDF-fil i trykoptimeret opløsning med angivelse af pantone farvekoder, vectoriseret EPS/AI fil i min. 1200x1600 dpi.

### Salgs- og leveringsbetingelser for reklamebannere:

Ordre under kr. 10.000,- (Netto kontant). Ordre over kr. 10.000,- (50% ved ordreafgivelse og 50% 7 dage før levering).

*Pris samt leverings og startomkostninger afhænger af opgaven og antal. Kontakt os for pris!*

## Standardbannere 1 x 1 m



Nr. 7193



Nr. 7183



Nr. 7199



Nr. 7131



Nr. 7176



Nr. 7177



Nr. 7140



Nr. 7158



Nr. 7157



Nr. 7139



Nr. 7151



Nr. 7156



Nr. 7152



Nr. 7149



Nr. 7150



Nr. 7135



Nr. 7136



Nr. 7138



Nr. 7159



Nr. 7137



Nr. 7180



Nr. 7181

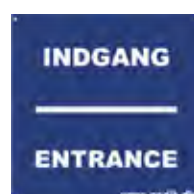

Nr. 7123



Nr. 7124

## Standardbannere for opsætning på hegn

Varenr.	Materiel	Antal	Køb
7193 til 7198	Indgangsbanner 1 x 1 m. fåes fra bogstav A til F	1 stk	87,50
7140 til 7148	Portbanner 1 x 1 m. fåes fra bogstav A til I	1 stk	87,50
7159 til 7173	Parkeringsbanner 1 x 1 m. fåes fra bogstav A til O	1 stk	87,50
7152 til 7155	Tribunebanner 1 x 1 m. fåes fra bogstav A til D	1 stk	87,50
7131 til 7134	Backstagebanner 1 x 1 m. fåes fra tal 1 til 4	1 stk	87,50
	Standardbannere se varenr under tegning	1 stk	87,50
7123	Indgang/Entrance 1 x 1 m.	1 stk	87,50
7124	Udgang/Exit 1 x 1 m.	1 stk	87,50
7075	Plaststrips 200 x 3,5 mm, 100 stk. pr. pose	1 pose	69,50

**Priser er ex. transport og moms.**

Der tages forbehold for trykfejl og prisændringer  
Eksprestillæg 500,- på ordrer modtaget senere end 12 dage før levering

# Standardbannere



## Frontbannere 30x100 cm



## Topbannere 70x320 cm

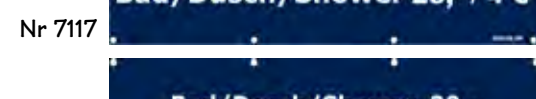
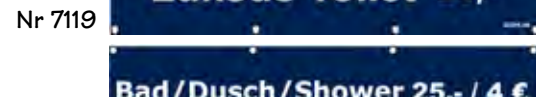

## Frontbannere 70x550 cm



## Hegnsbannere 176x340 cm



## Standardbannere for opsætning på hegn og telte

Varenr.	Materiel	Antal	Køb
	Banner 30 x 100 cm	1 stk	87,50
	Topbannere for hegn 70 x 320 cm	1 stk	175,-
	Hegnsbannere 176 x 340 cm	1 stk	250,-
	Frontbannere for telt 70 x 550 cm	1 stk	175,-
401	Hegnsbanner nødudgang med LED 176 x 340 cm	1 stk	600,-
402	Topbannere nødudgang for hegn med LED 70 x 320 cm	1 stk	300,-
7075	Plaststrips 200 x 3,5 mm, 100 stk. pr. pose	1 pose	69,50

**Priser er ex. transport og moms.**  
 Der tages forbehold for trykfejl og prisændringer  
 Ekspresstillæg 500,- på ordrer modtaget senere end 12 dage før levering

## Teleskoplæssere og gaffeltrucks med græs dæk



**Manitou gaffeltruck m/sideskift/gaffelflytter 2,5 t. 4x4 varenr. 07200**

- Løfteevne: 2,5 ton
- Løftehøjde: 4,3 m.
- Mål: H. 215, B. 154, L. 295
- Dieseltank: 73,5 l.
- Totalvægt: 4,35 ton



**Manitou gaffeltruck m/sideskift/gaffelflytter 7 t. 2x4 varenr. 07211**

- Løfteevne: 7 ton
- Løftehøjde: 4 m.
- Mål: H. 336, B. 215, L. 558
- Dieseltank: 115 l.
- Totalvægt: 9,88 ton



**Manitou teleskoplæsser 5,9 m sideskift/gaffelflytter/græs dæk varenr. 07220**

- Løfteevne: 2,5 ton
- Løftehøjde: 5,9 m.
- Mål: H. 192, B. 182, L. 390
- Dieseltank: 63 l.
- Totalvægt: 4,8 ton



**Manitou teleskoplæsser 9 m sideskift/gaffelflytter/græs dæk varenr. 07225**

- Løfteevne: 3,2 ton
- Løftehøjde: 9 m.
- Mål: H. 230, B. 234, L. 470
- Dieseltank: 120 l.
- Totalvægt: 7,1 ton



**Telt for følgespotplatform varenr. 07208**

### Gaffeltruck og teleskoplæssere 5,9 og 9 m. med græs dæk

**Varenr. Materiel**

07200	Manitou gaffeltruck 2,5 t. 4x4 m/sideskift
7270	Diesel for gaffeltruck 2,5 t., 73,5 l.
07211	Manitou gaffeltruck 7 t. 2x4 m/sideskift
7276	Diesel for gaffeltruck 7 t., 115 l.
07220	Manitou 5,9 m. teleskoplæsser m/sideskift og græs dæk
7271	Diesel for 5,9 m. teleskop, 63 l.
07225	Manitou 9 m. teleskoplæsser m/sideskift og græs dæk
7272	Diesel for 9 m. teleskop, 120 l.
07226	Skovl 2 m. for teleskoplæsser
07227	Forlængergafler til trucks, totallængde 1920mm
07228	Kugletræk for teleskoplæsser
07208	Telt for Saxlift JLG3394RT (følgespotplatform)

**INDHENT TILBUD  
70201816**

**Minimumslejepris 3 dage.**

Priser er ex. forsikring, track & trace, miljø/dieseltillæg, transport og moms  
Eksprestillæg 500,- på ordrer modtaget senere end 12 dage før levering

# Hedvandsrensere



## Hedvandsrensere m/dieselmotor og 300l. Vandtank varenr: 07330

- Mål: H. 172, B. 172, L. 248 cm.
- Totalvægt: 760 kg. uden vand
- Synsfri sammenkobling: 1.160 kg.
- Dieseltank: 70 l.
- Vandtank: 300l.
- Tryk: 100-350 bar.
- Temperatur: maks 95°C
- Dieselforbrug: 3,9 l/time
- Ekstraudstyr: Sandblæseudstyr, rotordyse.

Trailerbaseret højtryksrensere som kan arbejde med både koldt og varmt vand. Den er bygget med en enkelt aksel og er udstyret med en 50 m. højtrykslange samt en 25 m. påfyldningslange monteret på galvaniserede slangetromler, manometer, timetæller, pistol, dyse-rør og dyse.

Nr. 07332



Nr. 07331



## Hedvandsrensere med 13 kW dieselmotor

Varenr	Materiel
07330	Hedvandsrensere m/dieselmotor og 300l. Vandtank
7275	Diesel for Hedvandsrensere, 70 l.
07331	Sandblæseudstyr-Tornado, sandblæsehoved, sandpotte, sandslange 10m og hjelm
07332	Rotordyse med turbofræser
14013/14	Levering og afhentning hverdage 06.00-16.00

**INDHENT TILBUD  
70201816**

## Affaldsopsamler



### Traktor affaldsopsamler med kraftig rive varenr: 07358

- Mål: H. 250, B. 250, L. 675 cm.
  - Tiphøjde: 2,6 m.
  - Affaldstank: 3 m<sup>3</sup>
  - Arbejdsbredde opsamler: 2,1 m
  - Totalvægt: 4.400 kg.
  - Dieseltank: 51 l.
  - Motor: 65 HK
  - Ekstraudstyr: Kost for John Deere traktor
- Maskinen opsamler cigaretskodder, glasskår, flis, ølkapser, dåser, flasker og krus.



### STORSKRALD

Kunden indsamler selv parasoller, stole, pavilloner og lignende løst opstillede genstande

### VIGTIGT!

Det er nødvendigt at kunden sørger for at affaldet er revet 1m. ud fra faste installationer.



Kunden leverer affaldscontainer placeret således at traktor og affaldsopsamler kan bakkes til siden af container for tømning.  
Max. containerhøjde 2,5 m

**Ring  
og få en fast  
pris på  
opsamling af  
affald**



### Traktor affaldsopsamler med chauffør

Varenr	Materiel
07358	Traktor affaldsopsamler med kraftig rive med 3 m <sup>3</sup> tank
07353	Affaldsopsamler med chauffør
07351	Kost for John Deere traktor
14013/14	Levering og afhentning hverdage 06.00 - 16.00

**INDHENT TILBUD  
70201816**

# Affaldsopsamler med støvsuger



## Affaldsopsamler med støvsuger og chauffør varenr: 07371

- Mål: H. 250, B. 250, L. 460 cm.
- Tiphøjde: 2,15 m.
- Affaldstank: 4 m<sup>3</sup>
- Arbejdsbredde opsamler: 1,8 m
- Totalvægt: 1.650 kg.
- Ekstraudstyr: Kost for John Deere traktor

Opsamling af affald fra byfester og festivaller samt græsafklip og blade fra sportspladser, byparker, rabatter og rekreative områder på minimal tid året rundt.

Tømningen af affaldstanken sker ved højtip således, at der kan tømme i en container eller direkte på affaldsstation.

### STORSKRALD

Kunden indsamler selv parasoller, stole, pavilloner og lignende løst opstillede genstande

### VIGTIGT!

Det er nødvendigt at kunden sørger for at affaldet er revet 1m. ud fra faste installationer. Kunden leverer affaldscontainer placeret således at traktor og affaldsopsamler kan bakkes til siden af container for tømning.

Max. containerhøjde 2,15 m



## Ring og få en fast pris på opsamling af affald

## Traktor og affaldsopsamler med støvsuger og chauffør

Varenr	Materiel
07370	Traktor med affaldsopsamler m/rive, støvsuger m/4m <sup>2</sup> tank
07371	Affaldsopsamler med støvsuger og chauffør
07351	Kost for John Deere traktor
14013/14	Levering og afhentning hverdage 06.00 - 16.00

**INDHENT TILBUD  
70201816**

**Minimumslejepris 3 dage.**

Priser er ex. forsikring, track & trace, miljø/dieseltillæg, transport og moms  
Eksprestillæg 500,- på ordrer modtaget senere end 12 dage før levering

## Traktor med kugletræk/kost/traktortrailer

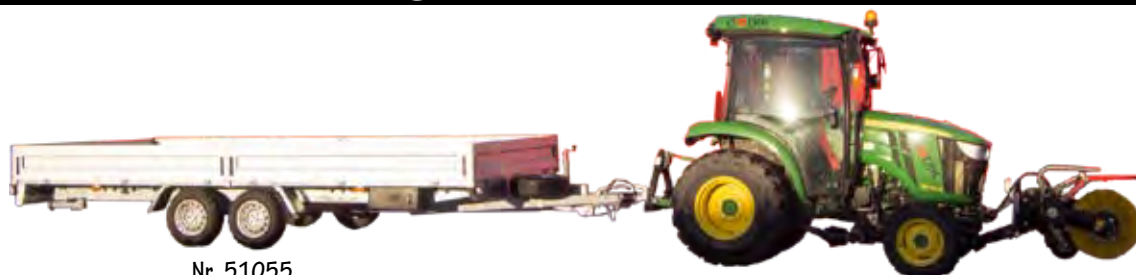

Nr. 51055



Nr. 07355

### Trailer for 10 EU paller varenr. 51055

- Kapacitet: 10 Europaller
- Mål: H. 35, B. 250 L. 520
- Totalvægt: 3500 kg
- Lasteevne: 2700 kg



### Trailer med drejekrans varenr. 07355

- Kapacitet: 16 Europaller
- Mål: H. 85, B. 250 L. 700
- Totalvægt: 3500 kg
- Lasteevne: 2000 kg



Nr. 07350

Nr. 07351

### John Deere traktor med træk varenr. 07350

- Løfteevne: 1150 kg
- Mål: H. 257, B. 133 L. 323
- Totalvægt: 1700 kg
- Dieseltank: 51 l.
- Motor: 44 HK
- Med kugletræk i front og bag

### Kost for John Deere traktor varenr. 07351

- Mål: H. 65, B. 165 L. 110

## John Deere traktor med kugletræk og kost, trailer med og uden drejekrans

### Varenr. Materiel

07350	John Deere traktor 3720 med 50 mm kugletræk
07351	Kost for John Deere traktor
7273	Diesel for John Deere traktor og truck 2,5 t 4x4, 51 l.
07355	Traktortrailer med drejekrans og boogie i bag
51055	Boogietrailer for 10 EU paller nyttelast 2700 kg totalvægt 3500
14013/14	Levering og afhentning hverdage 06.00-16.00

**INDHENT TILBUD  
70201816**



# John Deere Gator med træk, indregistreret



Nr. 07308

Leveres med op til 8 stk  
pr. lad 16 stk pr. træk

**John Deere Gator med træk  
varenr. 07308**

- Mål: H. 111, B. 153, L. 258 cm.
- Ladmål indv.: H. 23, B. 125, L. 98 cm.
- Lasteevne: 400 kg.
- Brændstof: Blyfri benzin Okt 95
- Brændstoftank: 20 l.
- Hastighed: max 32 km/t.
- Indregistreret til kørsel på offentlig vej
- Anhængertræk: Kugletræk 50 mm
- Levering: Max 8 stk pr. transport
- Inventar: Leveres på palle med 2 låsebeslag med 8 mm hul for hængelås og 1 stk ekstra for- og bagdæk, 1 stk Jerrycan med 20 l. blyfri 95 Okt. benzin



John deere gator med lad og træk leveres på pallet med ekstra for- og bagdæk + 20 l. reservedunk, kunde står for aflæsning

Varenr.	Materiel
07308	John Deere Gator, benzin, max 8 stk pr transport
51042	20 l. benzin blyfri okt. 95 i Jerrycan
14013/14	Levering og afhentning hverdage 06.00 - 16.00

**INDHENT TILBUD  
70201816**

**Minimumslejepris 3 dage.**

Priser er ex. forsikring, track & trace, miljø/dieseltillæg, transport og moms  
Eksprestillæg 500,- på ordrer modtaget senere end 12 dage før levering

## El-bil med lad eller cargobox, indregistreret



Nr. 07315

### El-bil m/lad, indregistreret varenr. 07315

- Mål: H. 185, B. 120, L. 265 cm.
- Ladmål indv.: H. 24, B. 105, L. 74 cm.
- Lastevne: 300 kg.
- Motor: 5 Kw/48V
- El-tilslutning: 230V/16Amp, med 10 m kabelrulle
- Ladetid: 8-10 timer
- Egenvægt: 690 kg
- Hastighed: max 30 km/t.
- Distance opladt: Ca. 110 km. v/20km
- Anhængertræk: Kugletræk 50 mm
- Indregistreret til kørsel på offentlig vej



Nr. 07312

### El-bil m/cargobox og træk varenr. 07312

- Mål: H. 185, B. 120, L. 265 cm.
- Ladmål indv.: H. 24, B. 105, L. 74 cm.
- Lastevne: 300 kg.
- Motor: 5 Kw/48V
- El-tilslutning: 230V/16Amp, med 10 m kabelrulle
- Ladetid: 8-10 timer
- Egenvægt: 690 kg
- Hastighed: max 30 km/t.
- Distance opladt: Ca. 110 km. v/20km
- Anhængertræk: Kugletræk 50 mm
- Indregistreret til kørsel på offentlig vej
- Inventar: Cargobox med hylde og låsebeslag med 6 mm. hul for hængelås

### El- minibil med cargobox og el-minibil med lad

Varenr.	Materiel
---------	----------

07312	El-minibil med cargobox og træk, max 6 stk pr transport, indregistreret
-------	---

07315	El-minibil med lad og træk, max 6 stk pr transport (Hvid), indregistreret
-------	---

14013/14	Levering og afhentning hverdage 06.00 - 16.00
----------	---

**INDHENT TILBUD  
70201816**

# El-minibus for 6 personer og El-ambulance



## El-minibus for 6 pers. ikke indregistreret varenr. 07304

- Mål: H. 189, B. 118, L. 362 cm.
- Lasteevne: 6 pers./400 kg.
- Motor: 4 Kw/48V
- El-tilslutning: 230V/16Amp  
15m kabel
- Ladetid: 8-10 timer
- Hastighed: max 30 km/t.
- Distance opladt: Ca. 70 km.
- Levering: Max 4 stk pr. transport



## El-minibus for 6 pers. indregistreret varenr. 07314

- Mål: H. 189, B. 118, L. 362 cm.
- Lasteevne: 6 pers./400 kg.
- Motor: 4 Kw/48V
- El-tilslutning: 230V/16Amp  
15m kabel
- Ladetid: 8-10 timer
- Hastighed: max 30 km/t.
- Distance opladt: Ca. 70 km.
- Levering: Max 4 stk pr. transport



## El-ambulance varenr. 07305

- Mål: H. 189, B. 118, L. 362 cm
- Lasteevne: 3 pers./400 kg.
- Motor: 4 Kw/48V
- Eltilslutning: 230V/16Amp.  
med 10 m kabeloprulle
- Ladetid: 8-10 timer
- Hastighed: max 30 km/t.
- Distance opladt: Ca. 70 km.
- Inventar: Signalthorn  
med 7 toner, mikrofon og  
gul blink på tag, 1 stk bære

## El-minibusser for 6 personer og El-ambulance

Varenr.	Materiel
07304	El-minibus for 6 personer med combilad, ikke indregistreret, max 4 stk pr. transport
07314	El-minibus for 6 personer med combilad, indregistreret, max 4 stk pr. transport
07305	El-miniambulance for 3 personer med bære, udrykningsblink og sirene, max 4 stk pr. transport
14013/14	Levering og afhentning hverdage 06.00 - 16.00

**INDHENT TILBUD  
70201816**

**Minimumslejepris 3 dage.**

Priser er ex. forsikring, track & trace, miljø/dieseltillæg, transport og moms  
Eksprestillæg 500,- på ordrer modtaget senere end 12 dage før levering

## Håndvaske med tank eller direkte tilslutning



Nr. 01220

### Håndvask berøringsfri armatur m/ vandvarmer og afløbskværn varenr. 01222

- Mål: H. 150, B. 56, D. 50 cm
- El-tilslutning: 230V 10A CEE stik
- Max. effektforbrug: 1600W
- Afløbskværn: pumpelængde 50 m
- Vandtilslutning: 3/4" Nito kobling
- Afløbstilslutning: 1" Nito kobling
- Vandvarmer: 5 l.
- Inventar: holder for håndark og plads for sæbedispenser



### Håndvask m/ vandvarmer og afløbskværn varenr. 01220

- Mål: H. 150, B. 56, D. 50 cm
- El-tilslutning: 230V 10A CEE stik
- Max. effektforbrug: 1600W
- Afløbskværn: pumpelængde 50 m
- Vandtilslutning: 3/4" Nito kobling
- Afløbstilslutning: 1" Nito kobling
- Vandvarmer: 5 l.
- Inventar: holder for håndark og plads for sæbedispenser.



### Håndvask m/tank varenr. 01200

- Vandtank: 70 l rent vand
- Mål: H. 110, B. 42, D 45
- Spildevandstank: 30 l spildevand
- Mål: H. 55, B. 35, D. 38 cm



Nr. 01200

Nr. 01222



### Håndvask for kold vand med tempstophane varenr. 01240

- Mål: H. 106, B. 55, D 50
- Inventar: 4 pløkker for fastgørelse
- Mål pallet med 12 håndvaske: H. 200, B. 176, D. 110 cm



Nr. 01240

## Håndvask med 70 l. vandtank og fodpumpe samt 30 l. spildevandstank Håndvask med varmt vand og afløbskværn og vask med kold vand

### Varenr. Materiel

01200	Håndvask med fodpumpe og 70 l. vandtank, 30 l. spildevandstank
01220	Håndvask med varmt vand og afløbskværn
01222	Håndvask berøringsfri armatur med varmt vand og afløbskværn
07573	Slangesæt med 25 m. vandslange 3/4", 2 5m. afløbsslange 1" og 25 m. 230V el-kabel m/CEE stik
01240	Håndvask for kold vand
09100/9150	Tilslutning eller frakobling af Håndvaske
09200	Slutrengøring af Håndvaske
14013/14	Levering og afhentning hverdage 06.00 - 16.00

**INDHENT TILBUD  
70201816**

# Vaskeunit med 8 berøringsfrie vandhaner

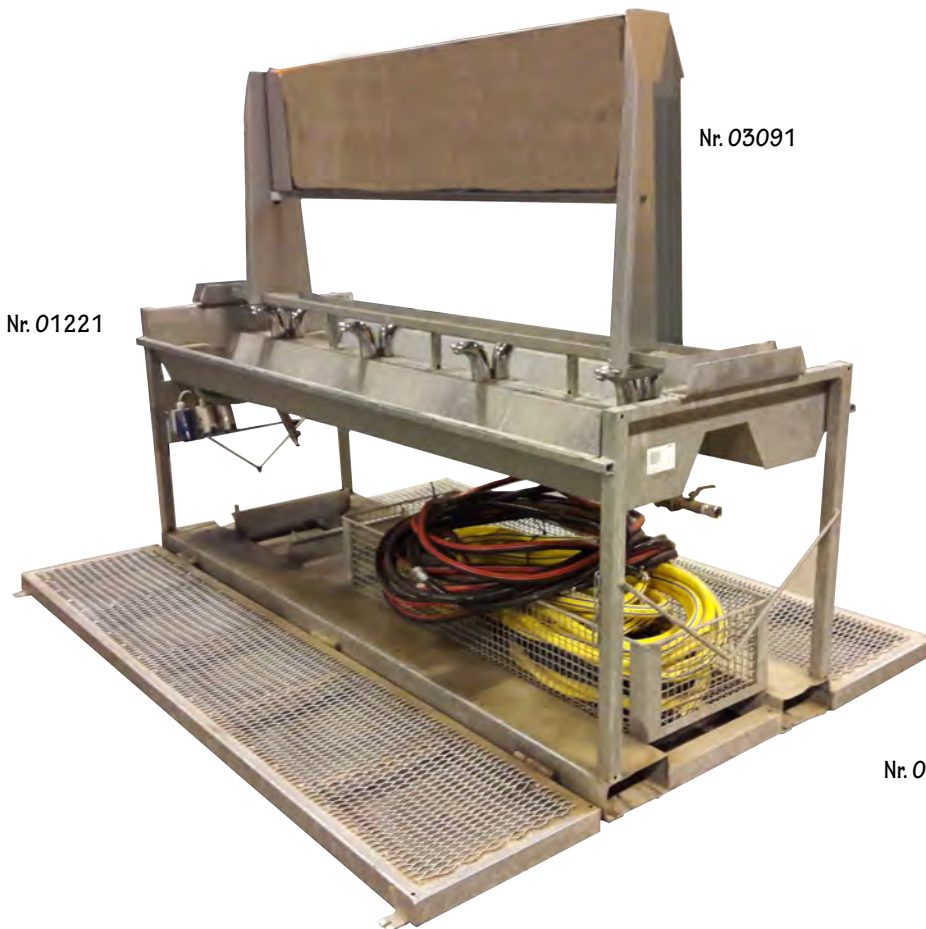

## Vaskeunit med berøringsfri armatur samt mulighed for varmtvandsbeholder og spejl varenr: 01221

- Mål: H. 110, L. 250, B. 186 cm
- Mål varmtvandsbeholder: H. 105, L. 44, B 58 cm
- Vægt: 300 kg
- El-tilslutning: 230V 16A CEE stik
- Max. effektforbrug: 650W
- Pumplængde: 50 m
- Stabelbar op til 21 stk pr. transport
- Vandtilslutning: 3/4" Nito kobling
- Afløbstilslutning: 1" Nito kobling
- Beskrivelse: 8 haner og overhylde for toiletartikler. Kan seriekobles med andet vaskeunit. Der medfølger, 5 m. vandslange med 3/4" Nito kobling, og 5 m. afløbsslange med 1" Nito kobling.

## Vaskeunit med 8 berøringsfrie vandhaner, stabelbar op til 21 unit pr. lad

Varenr.	Materiel
01221	Vaskeunit med 8 berøringsfrie armaturer, incl. 25 m. slangesæt
03090	Varmtvandsbeholder til vaskeunit 30l.
03091	Spejl til vaskeunit
09100/09150	Tilslutning eller frakobling af Vaskeunit
09205	Slutrenøgning af Vaskeunit
14013/14	Levering og afhentning hverdage 06.00 - 16.00

**INDHENT TILBUD  
70201816**

**Lejepris op til 7 dage. Eftf. 7 dage 50% af lejepris pr. arrangement**

Priser er ex. forsikring, track & trace, miljø/dieseltillæg, transport og moms  
Eksprestillæg 500,- på ordrer modtaget senere end 12 dage før levering

## Vandpost med 4 berøringsfrie haner



### Vandpost med 4 berøringsfrie haner varenr. 01255

- Mål: H. 210, L. 83, B. 83cm
- Vægt: 140 kg
- El-tilslutning: 230V 16A CEE stik
- Max. effektforbrug: 650W
- Pumpelængde: 50 m
- Stabelbar op til 21 stk pr. transport
- Vandtilslutning: 3/4" Nito kobling hun
- Afløbstilslutning: 1" Nito kobling hun
- Max 42 stk pr. levering



### Vandpost med 4 berøringsfrie haner

Varenr.	Materiel
01255	Vandpost med 4 berøringsfrie haner, incl. 25 m. slangesæt
09100/09150	Tilslutning eller frakobling af Vandpost
09205	Slutrenngøring af Vandpost
14013/14	Levering og afhentning hverdage 06.00 - 16.00

**INDHENT TILBUD  
70201816**

# Cykelstativer på pallet for i alt 160 cykler



**Cykelstativ for 5 cykler  
leveres på pallet med 32 stativer  
for i alt 160 cykler  
varenr. 06063**

- Kapacitet cykelstativ: 5 cykler
- Mål stativ: H. 110 L. 230 B. 110 cm
- Vægt: 20 kg.
- Kapacitet for 32 cykelstativer:  
160 cykler
- Mål pallet for 32 cykelstativer:  
H. 215 L. 230 B. 130 cm.
- Vægt: 940 kg
- Leveres på lad med op til 5 paletter

## Cykelstativer

Varenr.	Materiel
06063	Cykelstativ på pallet, 32 stk. stativer for 160 cykler
14013/14	Levering og afhentning hverdage 06.00 - 16.00

**INDHENT TILBUD  
70201816**

**Lejepris op til 7 dage. Eff. 7 dage 50% af lejepris pr. arrangement**

Priser er ex. forsikring, track & trace, miljø/dieseltillæg, transport og moms  
Eksprestillæg 500,- på ordrer modtaget senere end 12 dage før levering

## 30 Affaldsstativer for 120 poser



**30 Affaldsstativer på pallet for 4 affaldsposer for i alt 120 poser varenr. 06062**

- Kapacitet: 4 x 100 l. affaldsposer
- Mål stativ: H. 120 L. 115 B. 110 cm.
- Kapacitet for 30 affaldsstativer: 120 affaldsposer, vægt 20 kg. pr. stk
- Mål pallet for 30 affaldsstativer: H. 125 L. 230 B. 130 cm.
- Affaldsstativerne er påført det fælles piktogramsystem for affaldssortering drikkedåser, glas, restaffald, plast og plastflasker
- Leveres på lad med op til 5 paletter

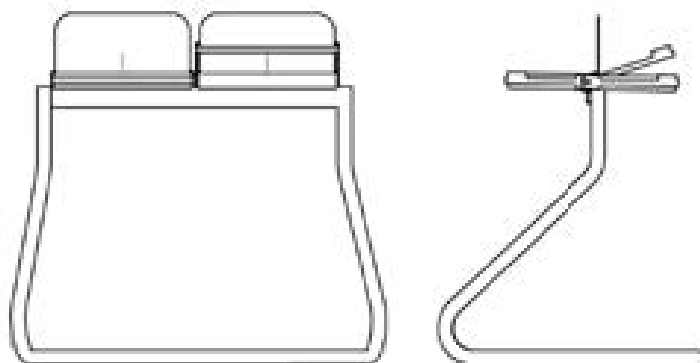

### Affaldsstativer

Varenr.	Materiel
06062	Affaldsstativ på pallet, 30 stk. stativer for 120 affaldsposer
8130	Affaldssække, sorte 1 x 10 stk. pr. rulle 110 l.
14013/14	Levering og afhentning hverdage 06.00 - 16.00

**INDHENT TILBUD  
70201816**



# Spildevandscontainere og tanke



Nr. 07513



## Spildevandscontainer varenr. 07513

- Mål: H. 280, B. 250, L. 720
- Tankkapacitet: 51000 l.
- Tilslutningsstuds: 5 stk. 2" C kobling
- Aftapningsstuds: 4" Bauerkobling han
- Vægt tom: 2000 kg
- Inventar: Stige på gavl

## Combitank for vand og spildevand med vandværk og gaffellommer varenr. 02145

- Kapacitet: ca. 5000 besøg pr. tømning
- Vandtank: 2400 l. (rustfri stål)
- Spildevandstank: 4800 l.
- Vandtilslutning: 1 stk 2" C-kobling
- Vand udgang: 2 x 3/4" Nito hun
- Spildevandstilslutning: 2 x 2" C-kobling
- Spildevands udgang: 4" Bauer kobling
- El-tilslutning: 230V 16A CEE stik
- Max. effektforbrug: 990W
- Vægt: 1500 kg
- Mål: H. 260, B.160, L. 255 cm.



Nr. 02145

Nr. 07507



Nr. 07501



## Spildevandstank 5000 L. for seriekobling varenr. 07507

- 5.000 l. spildevandstank på galvaniseret stativ med stige og gaffellommer
- Farve: sort
- Tilslutningsstuds: 3 x 2" C-kobling og 2 x 1" Nito hun
- Mål: H. 230 B. 140 L. 250
- Vægt: 700 kg
- Løsdel: 1 stk 2" slange for seriekobling

## Spildevandstank 1250 L. varenr. 07501

- 1.250 l. vandtank på galvaniseret stativ med gaffellommer og løfteøjer
- Farve: sort
- Tilslutningsstuds: 1 stk. 2" C-Kobling og 3 stk. 1" nito hun
- Aftapningsstuds: 2" Kuglehane
- Mål: H. 150 B. 80 L. 120
- Vægt: 250 kg



Nr. 07525

Nr. 07521



Nr. 07520



Nr. 07505



Nr. 07522

## Spildevandscontainere og tanke, 51.000 l og 5.000 l. afløbspumpe pumpebrønd.

### Varenr. Materiel

07513 Spildevandstank, 51.000 l. med containerhejs Afløbstilslutning 5 stk. 2" C kobling  
Afløbsstuds fra tank 4" Bauerkobling

07507 Spildevandstank, 5000 l. for seriekobling

02145 Combitank for vand og spildevand med vandværk

07501 Spildevandstank, 1250 l.

07505 Spildevandstank, 1000 l. på palle (hvid palletank 100x120)

07520 Afløbspumpe med kværn, El-tilslutning 1x16A, 230V CEE stik, pumpelængde 50 m.

07522 Urinal pumpebrønd, El-tilslutning 1x16A, 230V CEE stik, pumpelængde 300 m.

07525 Pumpebrønd med kværn, El-tilslutning 3x16A 400V CEE stik, pumpelængde 300 m.

07521 Afløbsforgrener m/kontraventil 2" 3x2" indgang, 1x2" udgang, bruges kun til vacuum to

14013/14 Levering og afhentning hverdage 06.00 - 16.00

**INDHENT TILBUD  
70201816**

**Lejepris op til 7 dage. Eftf. 7 dage 50% af lejepris pr. arrangement**

Priser er ex. forsikring, track & trace, miljø/dieseltillæg, transport og moms  
Eksprestillæg 500,- på ordrer modtaget senere end 12 dage før levering

## Vandtanke, slanger og vandværk

### Vandtank 5000 L. levnedsmiddelgodkendt, med vandværk varenr. 07506

- 5.000 l. vandtank på galvaniseret stativ med stige og gaffellommer
- Vandtilslutning: 2" eller 3" C eller B Kobling med svømmer ventil
- Vand udgang: 4 x 3/4" Nito hun
- Tilslutningsstuds for seriekobling: 2 x 2" snap kobling
- El-tilslutning: 230V 16A CEE stik
- Max. effektförbruk: 990W
- Vægt: 800 kg
- Mål: H. 270 B. 140 L. 250
- Løsdel: 1 stk 2" slange for seriekobling



Nr. 07506

### Vandtank, 25.000 L. varenr. 07511

- 25.000 l. vandtank
- Vandtilslutning 2" m/svømmer
- Vandudtag 6 stk 3/4" hun Nitokobling eller C kobling eller 32 mm PL slange
- El-tilslutning: 400V 16A CEE
- Max. effektförbruk: 5500W
- Mål.: H. 300, B. 250, L. 840
- Vægt: 5000 kg



Nr. 07511

### Vandtank 750 L.

#### levnedsmiddelgodkendt varenr. 07502

- 750 l. vandtank på galvaniseret stativ med gaffellommer og løfteøjer
- Vandtilslutning: 3/4" Nito han
- Vandudtag: 3/4" Nito hun Aftabningsstuds: 1 stk. 3/4" Kuglehane
- Mål: H. 130 B. 800 L. 120
- Vægt: 150 kg
- Ekstra udstyr: 4 drikkevandshaner til montering på 750 l. vandtank



Nr. 07516

Nr. 07514

Nr. 07515



Nr. 07502

Nr. 07503

## Vandfordeler, slanger, kabler, pumper, tanke og vandværk

### Varenr. Materiel

07511	Vandtank, 25.000 L.
07506	Vandtank 5000 L. levnedsmiddelgodkendt, med vandværk
07502	Vandtank 750 L. levnedsmiddelgodkendt
07503	4 stk. Drikkevandshaner for montering på 750 L. vandtank
07515	Vandværk Lille, El-tilslutning 1x16A 230V CEE stik. Max. effektförbruk: 800W
07519	Vandværk Stor, El-tilslutning 1x16A 230V CEE stik. Max. effektförbruk: 1220W
07514	Vandforgrener 2" Ind 2" C-kobling. Ud 3 x 2" C-kobling
07516	Vandfordeler Ind 2" C-kobling. Ud 6 stk 3/4" hun Nito kobling. Viderekobling 2x2" C kobling
57000	25 meter el-kabel 1x16A 230V CEE stik
57010	25 meter el-kabel 3x16A 400V CEE stik
57020	25 meter el-kabel 3x32A 400V CEE stik
57300	Adaptorkabel DK stik 230V han til 1x16A 230V CEE stik hun
57310	Adaptorkabel DK stik 400V han til 3x16A 400V CEE stik hun
07575	Diverse Ø110 rør og bøjninger
07545	Vandslange 3/4", 25 m. med Nito kobling
07555	Afløbsslange 1", 25 m. med Nito kobling
07546	Vandslange 2", 30 m. med C kobling
07565	Afløbsslange 2", 30 m. med C kobling
07573	Slangesæt med 25m. vandslange 3/4", 25m. afløbsslange 1" og 25 m. 230V el-kabel.
07570	Slangesæt med 25m. vandslange 3/4", 25m. afløbsslange 1" og 25 m. 400V el-kabel m/CEE stik

**INDHENT TILBUD  
70201816**

# Forbrugsstoffer



## Sanitetstabletter, startpakker, sengetøj og rengøringsmidler håndsprit m.v.

Varenr.	Materiel
8010-35	Startpakker Jumbo toiletpapir á 580m. pr. rulle, sæbedispensere med desinficerende håndsæbe eller Alcogel og madameposer
8100	Toiletpapir, Jumborulle á 580m.
8105	Toiletpapir, 56 ruller pr. karton
81100	Hånddispenser 600 ml. Alcogel 85% med pumpe leveres i kasser med 12 stk.
81090	Hånddispenser 5 liter Alcogel 85% med pumpe leveres i kasser med 3 stk.
8112	Cremesæbe 500 ml. med Aloe Vera fås i kasser med op til 12 stk.
8120	Madameposer. 100 stk.
8125	Affaldsposer, små, klare 1 x 50 stk. pr. rulle
8130	Affaldssække, sorte 1 x 10 stk. pr. rulle
8135	Håndklæder, hvide 50 x 90 cm.
8141	Sanitetstabletter 75 stk. pr. pose
8128	Overfladedesinfektion 1L flaske m/spray
8155	Dørmåtte 60 x 90 cm.
7605	Sengetøj til Hotelvogn, for 2 pers.
7606	Sengetøj til Hotelvogn, for 1 pers.
7607	Sengetøj til Beboelsesvogn, for 1 pers.
07610	Gasflaske, 11 kg. (eks. pant på flaske)
9800	Trekantnøgle f/Jumbo toiletrulledispenser
113	Ekstra nøgle "GODIK" f/udv. dør
114	Trailerlås med 2 nøgler (tyverisikring)

**NDHENT TILBUD  
70201816**



### Transport, servicepersonale og slamsugning

#### Varenr. Materiel

14011/12	Levering og afhentning lastbil med fejeblad hverdage fra 06.00 - 16.00
14013/14	Levering og afhentning med servicebil hverdage fra 06.00 - 16.00
14100/01	Levering og afhentning med forvogn/kærre fra 06.00 - 16.00
14102/03	Levering og afhentning med blokvogn fra 06.00 - 16.00
14104/05	Levering og afhentning med gardin trailer fra 06.00 - 16.00
14106/07	Levering og afhentning lastbilfrysetrailer hverdage 06.00 - 16.00
09000	Slamsugning hverdage fra 06.00 - 16.00 med slamsuger m/vandstank 3000 l. spildevandstank 6000 l. og højtryksrenser
09005	Slamsugning hverdage fra 06.00 - 16.00 med slamsuger m/vandstank 3000 l. spildevandstank 10.000 l. og højtryksrenser (stor slamsuger)
09015	Servicemedarbejder uden bil hverdage fra 06.00 - 16.00
09018	Servicemedarbejder med bil hverdage fra 06.00 - 16.00
09016	Servicemedarbejder uden bil excl. kost og logi op til 12 timer pr. døgn incl. kørsel
09017	Servicemedarbejder med bil excl. kost og logi op til 12 timer pr. døgn incl. kørsel
09030	Aften- og weekend tillæg 16.00 - 06.00 samt lørdag - søndag og helligdage servicepersonale, transport og slamsugning
09025	Transport og serviceudkald hverdage 16.00 - 06.00 samt lørdag - søndag og helligdage + alm. timetakst og aften- og weekend tillæg
14039	Servicetekniker uden bil hverdage 06.00 - 16.00
14040	Servicetekniker med bil hverdage 06.00 - 16.00
14041	Servicetekniker uden bil excl. kost og logi op til 12 timer pr. døgn incl. kørsel
14042	Servicetekniker med bil excl. kost og logi op til 12 timer pr. døgn incl. kørsel

**INDHENT TILBUD  
70201816**

# Papirarmbånd med og uden tryk

Køb/Design dit eget armbånd online på [www.godikshop.dk](http://www.godikshop.dk)

GODIK godik.dk	68323	
-------------------	-------	--

## Papirarmbånd 20 mm uden tryk

Varenr	Antal	Pris pr. stk.
5600-5611	1.000	0,60
	3.000 og derover	0,50
05810	Leverings- og ekspeditionsgebyr	150,-

	Hvid	varenr. 5600		Rød	varenr. 5603		Gul	varenr. 5606
	Grøn	varenr. 5601		Sort	varenr. 5604		Neonorange	varenr. 5607
	Blå	varenr. 5602		Grå	varenr. 5605		Neonpink	varenr. 5608
	Lys blå	varenr. 5610		Lilla	varenr. 5611		Lime	varenr. 5609

GODIK godik.dk	68323	<b>BREWERS PARTY</b> • MAY 12
-------------------	-------	-------------------------------

## Papirarmbånd 20 mm med 1 farve tryk - Sort, rød, blå eller grøn

Varenr	Antal	Pris pr. stk.
5650	100	1,60
	500	1,30
	1.000	0,85
	3.000 og derover	0,70
05800	Lev. + startomkostning, Kliche- & farveskift pr opgave	500,-

Trykfarve: Sort, rød, blå eller grøn. Leveringstid: 1-3 uger. Alle antal trykte papirarmbånd leveres med spring på 100 stk.

GODIK godik.dk	68323		NAVN _____ TLF NR _____
-------------------	-------	--	----------------------------

## Papirarmbånd 20 mm med flere farve tryk (Digital tryk)

Varenr	Antal	Pris pr. stk.
5660	100	1,90
	500	1,70
	1.000	1,25
	3.000 og derover	1,10
05800	Lev. + startomkostning, Kliche- & farveskift pr opgave	500,-

Alle papirarmbånd leveres i vandfast kvalitet med klæber og sikkerhedsperforering.

### Salgs- og leveringsbetingelser for armbånd og for bannere med eget tryk

Ved ordre over 10.000 kr.: 50 % 8 uger før levering og 50 % 7 dage før levering af varen. Ved bestilling senere end 8 uger før levering, er betalingen: 50 % netto kontant ved ordreafgivelse og 50 % 7 dage før levering.

Ved ordre under 10.000 kr.: Betaling senest 8 uger før levering. Ved bestilling senere end 8 uger før levering, er betalingen: Netto kontant ved ordreafgivelse.

Betalingen kan ske via leverandørservice, PBS eller med Dankort.

Det bestilte antal kan variere +/- 15 % og efterreguleres.

Alle priser er ex. moms og forsendelse og alle beløb er i danske kroner.

Godik's almindelige salgs- og leveringsbetingelser er gældende, hvor intet andet er anført. Der henvises til salgs- og leveringsbetingelser på [www.godik.dk](http://www.godik.dk) eller de kan rekvireres hos Godik på tlf. 70 20 18 16.

## Vinylarmbånd med tryk 16 mm i mange farver

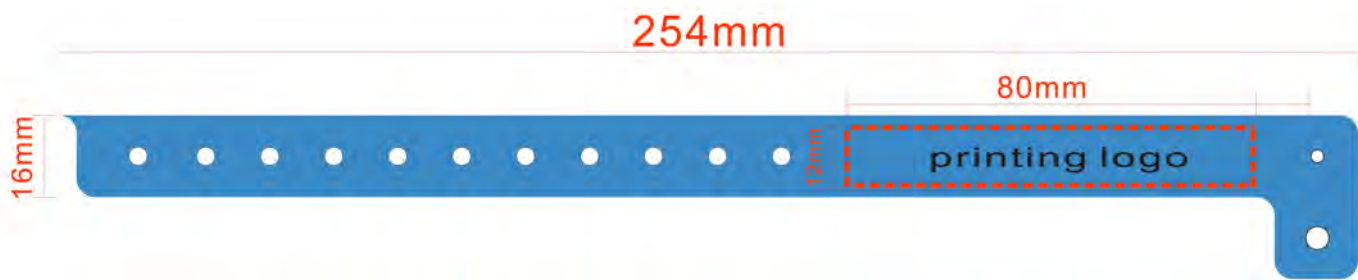

Montering



Låsning



Færdig!



### Trykte vinylarmbånd, trykareal 12 x 80 mm

Varenr	Antal	Pris pr. stk.
5550	100 - 499 trykt vinylarmbånd	5,10
5550	500 - 999 trykt vinylarmbånd	2,50
5550	1.000 - 2.999 trykt vinylarmbånd	1,75
5550	3.000 - 4.999 trykt vinylarmbånd	1,45
5550	5.000 og derover trykt vinylarmbånd	1,25
05800	Startomkostning, Kliche- & farveskift pr. opgave	500,-

Leveringstid: 14 dage. Alle vinyl armbånd leveres i min. 10 stk. pr. farve.

Kunden leverer JPEG fil i min. 1000ppi. eller vector AI, PDF fil i min. 150dpi. opløsning.

Alle vinyl armbånd påmonteres håndledet uden brug af værktøj.

## Vævet standardarmbånd 15 mm

Vævet armbånd 15 mm med metalplumbe eller easy slidelock flere tekster og farver på lager

Varenr.	Tekst	Pris pr. stk.
5502	Entre, farve: Blå	Min. 50 stk. 2,00
5503	Backstage, farve: Grå	Min. 50 stk. 2,00
5504	Crew, farve Grøn	Min. 50 stk. 2,00
5505	V.I.P., farve: Sort All	Min. 50 stk. 2,00
5506	Access, farve: Guld	Min. 50 stk. 2,00
5507	Artist, farve: Rød	Min. 50 stk. 2,00
5751/64	Entre, fås i flere farver m. metalplumbe	Min. 50 stk. 2,00
5508	Partout, farve: Orange	Min. 50 stk. 2,00
5509	Fredag, farve: Lemon	Min. 50 stk. 2,00
5515	Lørdag, farve: Petroleum	Min. 50 stk. 2,00
5762	Uspecificerede rester	Min. 50 stk. 1,00
5810	Leveringsomkostninger 150,- Leveringstid: Leveres fra dag til dag	



**Priser er ex. leveringsomkostninger og moms**

Der tages forbehold for trykfejl og prisændringer

Eksprestillæg 500,- på ordrer modtaget senere end 12 dage før levering

## Vævede eller stof armbånd 15 - 20 mm

### Vævet armbånd 15 mm med Easy lock

Varenr.	Antal	Pris pr. stk.
5512	100 - 499 op til 7 farver	5,90
5512	500 - 999 op til 7 farver	2,90
5512	1.000 - 2.999 op til 7 farver	1,90
5512	3.000 og derover op til 7 farver	1,60
5800	Lev. + startomkostning, Kliche- & farveskift pr. opgave 500,-	



### Vævet armbånd 15 mm med Easy slidelock

Varenr.	Antal	Pris pr. stk.
5513	100 - 499 op til 7 farver	6,10
5513	500 - 999 op til 7 farver	3,10
5513	1.000 - 2.999 op til 7 farver	2,10
5513	3.000 og derover op til 7 farver	1,88
5800	Lev. + startomkostning, Kliche- & farveskift pr. opgave 500,-	



### Vævet armbånd 20 mm med Easy slidelock

Varenr.	Antal	Pris pr. stk.
5514	100 - 499 op til 7 farver	6,20
5514	500 - 999 op til 7 farver	3,20
5514	1.000 - 2.999 op til 7 farver	2,20
5514	3.000 og derover op til 7 farver	1,99
5800	Lev. + startomkostning, Kliche- & farveskift pr. opgave 500,-	



### Stof armbånd Digitaltryk 15 mm med Easy lock

Varenr.	Antal	Pris pr. stk.
5517	100 - 499 fuld farvetryk	6,20
5517	500 - 999 fuld farvetryk	3,20
5517	1.000 - 2.999 fuld farvetryk	2,20
5517	3.000 og derover fuld farvetryk	1,99
5800	Lev. + startomkostning, Kliche- & farveskift pr. opgave 500,-	



Der er mulighed for armbånd med metalring til lukning med tang, kontakt Godik for pris.

#### Vævede armbånd med Easy slidelock

Er et gennemprøvet produkt der har været brugt i udlandet til internationale sportsarrangementer og koncerter hvor man har lagt stor vægt på sikkerheden. Plomben sidder på armbåndet og trækkes til håndleddet med to fingre, hvorefter armbåndet er låst. For ordre over 10.000 stk er der mulighed for at vælge Pantonefarver på lukning.

#### Fakta om vævede armbånd

Disse bliver produceret efter Ökotex 100 standard, hvilket betyder en miljøvenlig produktion uden brug af klorin, pesticider og tungmetaller.

#### Leveres direkte fra væveri med kurér.

Priserne er baseret på indvævning i op til 7 farver leveringstid: 4 til 6 uger min. ordre á 100 stk. Kunden leverer JPEG fil i min. 1000ppi. eller vector AI, PDF fil i min. 150dpi. opløsning. Alle vævede armbånd leveres i poser á 100 stk. med påmonteret

### Manuel armbåndslukker, håndmodel og bordmodel

Varenr.	Materiel	Varenr køb	Købspris
05400	Plomberingstang håndmodel	210	400,-
05410	Plomberingstang bordmodel	216	900,-

**Priser er ex. leveringsomkostninger og moms**  
 Der tages forbehold for trykfejl og prisændringer  
 Eksprestillæg 500,- på ordrer modtaget senere end 12 dage før levering

## Overkørselsbakker og plastkøreplader

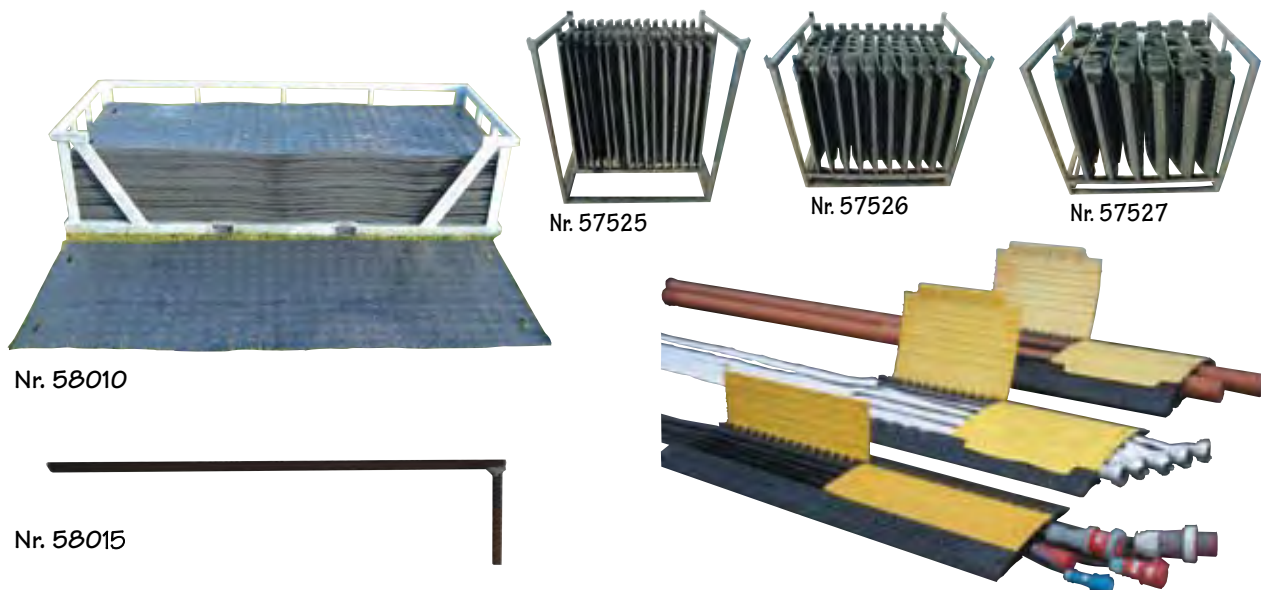

### Overkørselsbakker og plastkøreplader

Varenr.	Materiel	Mål	Kapacitet	Vægt
57525	15 stk overkørselsbak. for el	H. 5,5 B. 55 L. 90 cm	5 x Ø 35 mm	16 kg
57526	10 stk overkørselsbak. for brandslange	H. 9 B. 70 L. 75 cm	5 x Ø 58 mm	21 kg
57527	6 stk overkørselsbak. for kloakrør m.v.	H. 14 B. 78 L. 70 cm	2 x Ø 120 mm 2 x Ø 35 mm	27 kg
58000	50 stk plast køreplader på palle (let trafik)	H. 0,9 B. 115 L. 300 cm		
58010	25 stk plast køreplader på palle (let trafik)	H. 0,9 B. 115 L. 300cm		
58015	Spyd for plast køreplader, 4 spyd pr. køreplade			

## Trailer og tanke



### Trailer og tanke

Varenr.	Materiel	Mål
51047	Benzintank 400 L med pumpe	H. 73,5 – B. 119 – L. 152 cm
51030	Dieseltank 1000 L uden trailer med pumpe	H. 131 – B. 115 – L. 152 cm
51036	Dieseltank 3000 L uden trailer og pumpe	H. 132 – B. 120 – L. 230 cm
51048	Dieseltank 3000 L på trailer med pumpe	H. 135 – B. 155 – L. 345 cm
51040	Materiel/maskintrailer, totalvægt 3500 kg	B. 180 L. 400 cm ladsmål 750 kg

**INDHENT TILBUD  
70201816**

**Lejepris op til 7 dage. Eftf. 7 dage 50% af lejepris pr. arrangement**

Priser er ex. forsikring, track & trace, miljø/dieseltillæg, transport og moms  
Eksprestillæg 500,- på ordrer modtaget senere end 12 dage før levering



# Flagstang 6 m. for betonfod og flag

Se et udvalg af nationalitetsflagene her:



Nr. 51048

Nr. 07756

## Betonfod for flagstang varenr. 07751

- Vægt 413 kg.
- Mål: H. 57,5, B. 62,5, L. 82,5 cm
- Hul: 57 mm.



Nr. 07751

## 6 m. Flagstang i glasfiber med knop varenr. 07756

- Mål: H. 400 cm, 640 cm, 880 cm
- Diameter flagstang: Ø65 mm.
- Diameter knop: Ø130 mm.
- Vægt: 7 kg.



## Boogietrailer for 100 flagstænger varenr. 51055

- Vægt 3500 kg.
- Mål: H. 90, B. 250, L. 520 cm
- Nyttelast 2700 kg
- Med stativ for 100 flagstænger vare nr. 07760



Nr. 51055



Nr. 07757

## Afspærrings betonklods varenr. 07033

- Mål: H. 41, L. 240, B. 32 cm.
- Vægt pr. stk.: 530 kg.
- Beton autoværn/trafikværn



Nr. 07033



## Flagstang for betonfod fås med 126 forskellige nationalitetsflag

Varenr.	Materiel		
07756	6 m. Flagstang i glasfiber Ø65 mm. Knop Ø130 mm. Vægt 7 kg.		
07751	Betonfod for flagstang (max 30 stk. pr. lad) 413 kg. pr. stk.		
51048	Dansk flag 132 x 175 cm	(køb pr. stk)	79,-
71732	Udenlandske flag 132 x 175 cm	(køb pr. stk)	199,-
07757	Pælebor for opsætning af flag		
07033	Afspærrings betonklods 240 cm.		
7075	Plastikstrips for opsætning af flag 200 x 3,5 mm, 100 stk. pr. pose	(køb pr. pose)	69,50,-
51055	Boogietrailer for op til 100 flagstænger. Nyttelast 2700 kg, totalvægt 3500 kg.		
14013/14	Levering og afhentning hverdage 06.00-16.00		

**INDHENT TILBUD  
70201816**

**Priser er ex. transport og moms.**  
Der tages forbehold for trykfejl og prisændringer  
Eksprestillæg 500,- på ordrer modtaget senere end 12 dage før levering

## 5 meter Airdancer med tekst

Airdancer med luft blæser  
varenr. 07185/86/87/88

- El-tilslutning: Schuko 230V 16A
- Mål: H. 500, Ø. 45 cm.
- Max. effektforbrug: 750W



### Airdancer med luft blæser og tekst 5 meter høj

Varenr.	Materiel
07185	Airdancer 5m. TOILET m. luft blæser
07186	Airdancer 5m. BAD m. luft blæser
07187	Airdancer 5m. PARKERING m. luft blæser
07188	Airdancer 5m. INDGANG m. luft blæser

**INDHENT TILBUD  
70201816**

# Terrorsikring på pallet (se film på Youtube)



Nr. 51200



## Terror Stop Klodser 36 stk. på pallet varenr. 51200

- Kapacitet pallet: 36 stk. Terror Stop Klodser
- Mål palle: H. 200 L. 230 B. 130 cm.
- Vægt pallet: 1380 kg.
- Leveres med trafikskilte og 1 kuffert med 6 LED lys
- Kan dække op til 36 m.
- Leveres på lad med op til 5 pallerter
- Mål Terror Stop Klods: H. 40 L. 55 B. 55 cm.
- Vægt Terror Stop Klods: 30 kg.
- Udslået med lænke 2 m.



## Terror Stop Klodser på pallet incl. trafikskilte og 1 kuffert med 6 LED lys

Varenr. Materiel

51200 Terror Stop Klodser 36 stk. på pallet, incl. 12 trafikskilte og 1 kuffert med 6 LED lys

14013/14 Levering og afhentning hverdage 06.00 - 16.00

**INDHENT TILBUD  
70201816**

**Lejepris op til 7 dage. Eff. 7 dage 50% af lejepris pr. arrangement**

Priser er ex. forsikring, track & trace, miljø/dieseltillæg, transport og moms  
Eksprestillæg 500,- på ordrer modtaget senere end 12 dage før levering



**G♥DIK**

**JYLLAND TERDRUPVEJ 100 DK-9460 BROVST**



**G♥DIK POWER**

**FYN INDUSTRIBUEN 2, DK-5592 EJBY**



**G♥DIK**

**SJÆLLAND, BALDESBUEN 13, DK-2640 HEDEHUSENE**

# GODIK DØGNSERVICE

Godik Nord/Midtjylland  
40 35 74 20

Godik Sønderjylland/Fyn  
23 31 36 18

Godik Sjælland  
61 62 18 16

Godik Power  
72 40 18 16

GODIK  
● Brovst



GODIK POWER  
● Ejby

GODIK  
● Hedehusene

GODIK

GODIK POWER

GODIK  
SECURITY



G♥DIK

